

Clean Air  
Optima®

Manual

## Clean Air Optima Air Purifier CA-503B Compact Smart



(EN) User manual  
(DE) Gebrauchsanweisung  
(NL) Gebruiksaanwijzing  
(FR) Mode d'emploi  
(ES) Manual del usuario  
(PL) Instrukcja obsługi  
(CZ) Uživatelská příručka  
(SK) Používateľská príručka  
(RO) Manual de utilizare  
(LT) Naudotojo vadovas  
(EE) Kasutusjuhend  
(LV) Lietošanas pamācība

Find more languages on:  
[www.cleanairoptima.com/  
info/manuals](http://www.cleanairoptima.com/info/manuals)

(RU) Руководство  
пользователя  
(MK) Прирачник  
за користење

Read these instructions carefully before you start using the Air Purifier and keep the manual for future reference

© Copyright: Clean Air Optima®



<b>Table of contents</b>	<b>Page</b>
<b>English</b>	<b>3</b>
<b>German</b>	<b>17</b>
<b>Dutch</b>	<b>31</b>
<b>French</b>	<b>45</b>
<b>Spanish</b>	<b>59</b>
<b>Polish</b>	<b>73</b>
<b>Czech</b>	<b>87</b>
<b>Slovák</b>	<b>101</b>
<b>Romanian</b>	<b>115</b>
<b>Lithuanian</b>	<b>129</b>
<b>Estonian</b>	<b>143</b>
<b>Latvian</b>	<b>157</b>
<b>Russian</b>	<b>171</b>
<b>Macedonian</b>	<b>185</b>

## English

**Thank you for purchasing the Clean Air Optima Air Purifier CA-503B Compact Smart.**  
We wish you many years of healthy indoor air with this efficient and effective product.

Ensure that all safety precautions are followed when using this electrical appliance for the proper operation of the device. These instructions describe the safety precautions to be observed during operation. They are meant to prevent injuries and to avoid damaging the device.

**Before using your new Clean Air Optima Air Purifier CA-503B Compact Smart.**  
Remove the sealing from the filters first, see page 17. How to use.

### CA-503B Compact Smart / Description of the appliance

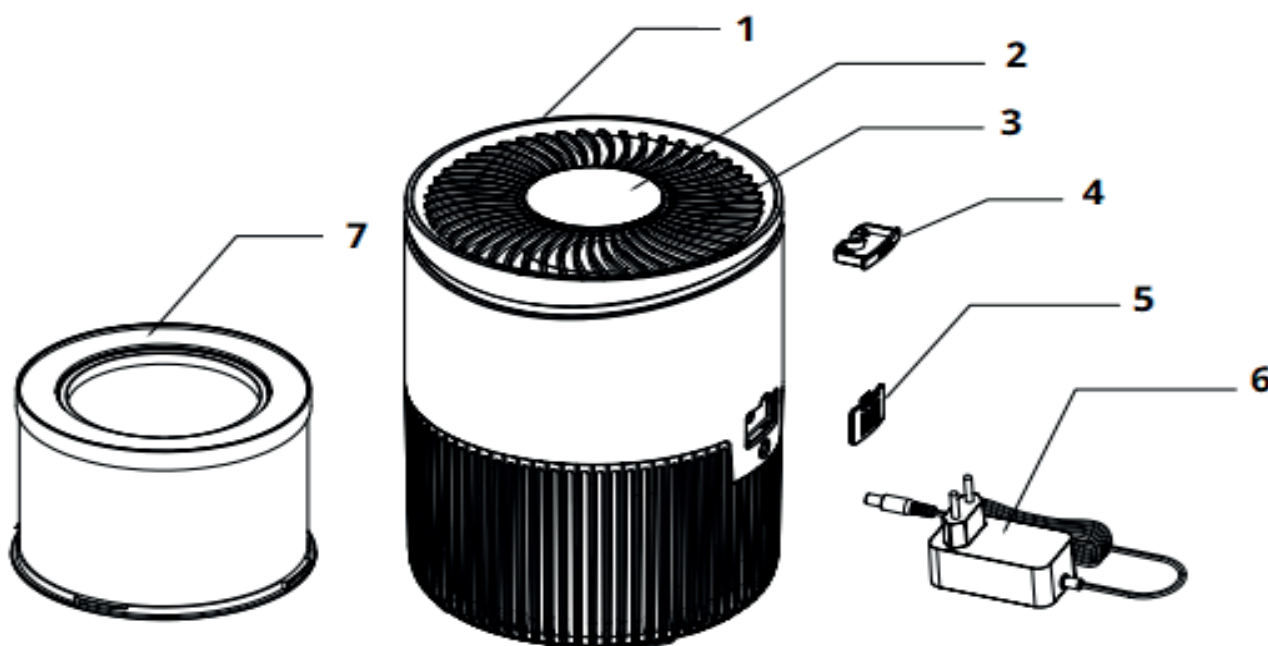

1. Main part of the air purifier
2. Control panel
3. Air Outlet
4. Aroma box
5. Protective plate PM sensor
6. Power adapter
7. True HEPA H13 filter, active carbon filter, photocatalytic filter and pré filter

## Safety warnings

This device may only be used in accordance with this safety instructions. Take the following steps to minimize the risk of personal injury caused by for example electric shocks or fire.

1. Only for indoor use. Do not use or store outdoors.
2. The appliance is not intended to be used by children or persons with reduced physical, sensory or mental capabilities, unless they are supervised by a person responsible for their safety.
3. Do not use the device when there is visible damage on the electrical cord or on the device itself. Do not repair the device yourself in case of damage. Never pull the device by its cord. If the power cord is damaged, then it must be replaced by an authorized service person to prevent electric shock or fire.
4. Repairs may only performed by authorized service personal. Do not try to repair the device yourself to prevent electric shock or fire.
5. Always remove the plug from the cord when the device is not being used.
6. Only use power power adapters and cords provided. Check if adapter voltage matches local voltage.
7. Pull the plug when you do not use the device or when you clean internal or external parts of it.
8. For safety use put the device in a steady, horizontal position. Do not move while using.
9. Do not use the device in rooms where inflammable liquids or gases are stored, close to heat sources or in particularly humid rooms like the bathroom.
10. Never insert any other object into the body to avoid breakdown.
11. Never cover the air inlet and air outlet grid.
12. Never disassemble or replace the device's inner parts.
13. When the device is running, do not touch the air inlet and outlet grilles, and do not insert the handle or any object into the air outlet to avoid injury or damage to the air purifier.
14. To keep the inlet and outlet air grille of the air purifier unimpeded, do not place objects above or near the front cover of the air purifier.
15. Do not put heavy objects on the unit.
16. Please avoid places with direct sunlight. There is a risk that the device discolors.
17. Never immerse the unit in water or other liquids.
18. Do not touch the power cord with wet hands.
19. Clean the Pre-filter regularly, if the Pre-filter is saturated with dust, it will lead to poor purifying effect. The power consumption will increase, it can cause failure.
20. The normal operating environment of the device is 10 °C to 45 °C degrees.
21. Use, maintain and clean the device as described in this manual.

## How to use

1. Turn open the bottom plate.

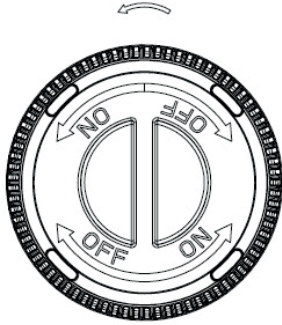

2. Remove the HEPA filter.

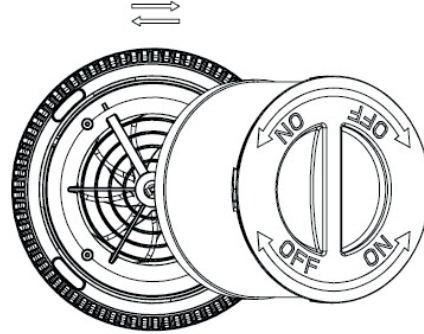

3. Remove the packaging from the filter.



4. Place the filter back in the device.

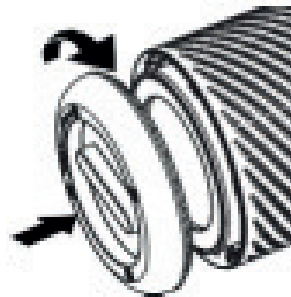

5. Tighten the bottom plate.



Do not use the device with the filter removed.

The device needs to be positioned at least 30 cm from walls and furniture to obtain a good air flow. Make sure that the air in-and outlets are not blocked.

## Control Panel / Operation Instruction



### 1 Power Button

Pressing the Power button you turn the device on and off.  
(Default is Auto mode after turning on the device).

The PM2.5 value “000” flashes at the beginning and 10 seconds later the display shows the actual PM value.



### 2 Speed mode

By pressing the Speed button, you can change the speed level. There are several fan speeds available. You can choose the auto mode, speed 1, 2 or 3. Touch the fan speed button repeatedly to select the mode.

In the setting **Auto**  the integrated smart sensor (Intelligent Particle Sensor™) measures and regulates air quality automatically. The fan, controlled by a sensor anticipates automatically to what extent indoor air is polluted by particles size PM2.5 and adapting to the 3 different speeds accordingly.



### 3 UV and ION

After pressing once, the ION function is switched on.

After pressing twice, the ION and UV functions are switched on.

After pressing three times, the UV function is switched on.

After pressing four times, the UV and ION functions are switched off.

UV sterilization technology is accepted for more than fifty years and it has been proven that it can considerably reduce the number of bacteria and polluting substances in the air safely.



### 4 Timer

Pressing the **Timer Button** sets the timer. The timer function determines how many hours the air purifier will operate. You can set the timer simply by pressing it once for each hour that you would like to run the device.

The timer can be set from 1 hour to 12 hours. As time passes, the time value decreases until it goes to 00:00 and the device shuts off.

To turn off the timer function, press and hold the **Timer Button** for 3 seconds.



## 5 Sleep

When the sleep mode is activated, the display will turn off. Only the sleep mode light is on. The fan speed goes to the lowest setting. Touch any button to illuminate the display, after which you can operate other functions. Touch the sleep button twice for full operation.



## 6 Filter replacement

If the indicator light is on, the composite filter (HEPA and Activated Carbon Filter) must be replaced. The composite filter has a lifespan of 1700 hours. Press the filter change button after the filter is replaced. The filter change timer will be reset in this way.

The display will light up for 1 second and the device will then go into stand-by mode. Pressing the Power button turns the device back on.

## Digital Monitor

The digital monitor on the top of the air purifier CA-503B Compact Smart indicates automatically and exactly current air quality by measuring the level of Particle measurement PM2.5.



**Green** - Good: 0-50ug/m<sup>3</sup>

**Yellow** - Average: 51-100ug/m<sup>3</sup>

**Orange** - Bad: 101-150ug/m<sup>3</sup>

**Red** - Very bad: 150 ug/m<sup>3</sup> or more

Particulate matter of 10um (PM10) and smaller 2,5 um (PM2.5) can get into the lungs and belongs to the top 10 threats for human health. These small particles develop through typical indoor processes such as cooking, baking, frying, smoking, as well as heating or are also transported in big quantities into indoor air because of transportation, industry, construction, biological material (pollen, bacteria, mites, and viruses), imported particles from other regions such as (airplane) exhaust gases and volcano eruptions.

Allergens such as pollen and dust cause serious and long-term health threats to millions of persons each spring: the numbers are increasing constantly.

## Measurement of relative humidity and temperature

Important aspects for effective air purification: relative humidity between 45 - 60% and room temperature of about 20 - 23 °C.

## Operation with Clean Air Optima<sup>®</sup> App

### Connectivity

#### Compatibility with smartphone and tablet:

iPhone, iPad and Android devices

#### Device connects via WiFi with App:

CleanAirOptima

**Attention:** The router must be set to the 2.4 GHz broadband. If the router is set to the 5.0 GHz, it is impossible to establish a connection.

### Set up WiFi connection

1. Download and install the Clean Air Optima<sup>®</sup> App in the App Store or Google Play Store.
2. Make an account and log in.
3. Plug the device into the power socket and switch it on. The WiFi indicator will blink.
4. The router must be set to the 2.4 GHz broadband. If the router is set to the 5.0 GHz, no connection can be established.
5. Make sure Bluetooth is enabled on your smartphone.
4. Make sure that your smartphone or tablet is successfully connected to your WiFi network.
5. Open the Clean Air Optima<sup>®</sup> App and click on 'Add device' . Your device is listed and you can select it. If not choose 'Auto Scan'. Follow the on-screen instructions to connect the device to your network.
6. Choose to add the Clean Air Optima<sup>®</sup> device on the App, follow the instructions in the App.
7. When the device is paired, the WiFi indicator  light stays on constantly.
8. After the configuration is successful, you can use the Clean Air Optima<sup>®</sup> App to operate the device.

#### Note:

- If your default network has changed, reset the WiFi connection, follow step 3 to 8 in the 'Set up WiFi connection' section.
- If you want to pair multiple devices to your smartphone or tablet, you have to do this one after the other.
- Make sure that the distance between your smartphone or tablet and the device is less than 5 meters and there are no obstacles. Also make sure you are in the same room as the device.

#### Reset the WiFi function:

- Reset the WiFi by pressing the 'Power' button for 10 seconds, the indicator light of the WiFi will blink.



## Connect devices to multiple phones

Note: First the other person needs to install the Clean Air Optima<sup>®</sup> App on his/her phone and create a new account.

### Share the device with limited access:

You can choose to share 1 device with several persons.

This person will then have access, but will not be able to manage all the settings.

Follow the instructions below to share the device with several persons:

1. Go to the relevant device.
2. Go to the pencil or three dots in the top right.
3. Select 'Share device.'
4. Choose 'Add sharing'.
5. Choose the sharing method e.g. via email, whatsapp, sms etc. and continue.
6. The device will automatically appear in the Clean Air Optima<sup>®</sup> App with the other account.

### Share device with full access:

You can add a person or several persons to your home management.

That person will then have access to all your devices that are already linked and has full rights and permissions. You will always remain the main administrator.

Follow the instructions below to add someone to your home management:

1. Open the Clean Air Optima<sup>®</sup> App and go to 'Me'.
2. Then choose 'Home Management'.
3. Choose 'Create a home'.
4. Select the relevant 'Home' and 'Add member'.
5. Choose the sharing method e.g. via email, whatsapp, sms etc. and continue.
6. The corresponding 'Home' will automatically appear in the Clean Air Optima<sup>®</sup> App of the person with whom you have shared your 'Home'.
7. On the other account:  
Go to the home screen from the Clean Air Optima<sup>®</sup> App. Go to the top left and select the 'Home'.

## Maintenance

### Cleaning the outside of the air purifier

1. Switch off the device and pull the plug.
2. Use a soft and humid piece of cloth to clean the device from dust and dirt.
3. Make sure that **no water** gets into the device.

### Cleaning of the Intelligent Particle Sensor™

#### Clean the air quality sensor every 6 to 8 weeks.

When the value of PM 2.5 is displayed incorrectly, a cotton swab can be used to clean the sensor lens.

1. Remove the cover of sensor.
2. Clean the sensor lens with a cotton swab and water as indicated by the arrow. Then dry the lens with a clean cotton swab.
3. Install the cover of sensor.
4. Do not wipe the sensor lens with alcohol or other organic solvent.

**Attention!** If the humidity in the room is very high, there is a risk of condensation on the air quality sensor. This may cause the air quality indicator (Digital Display - Particle Measurement) to indicate that the air quality is poor, while this should not be the case. In this case, we recommend that you clean the air quality sensor or do not use the air purifier in automatic mode.

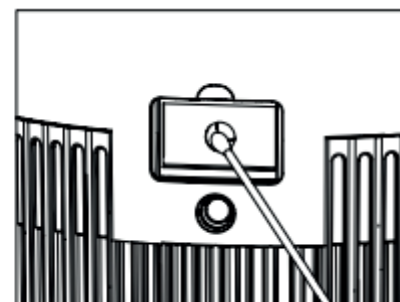
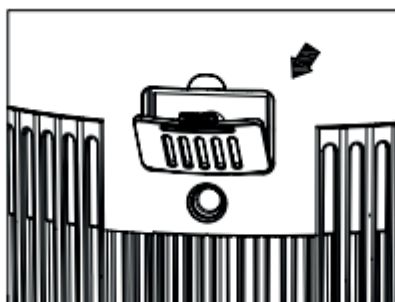
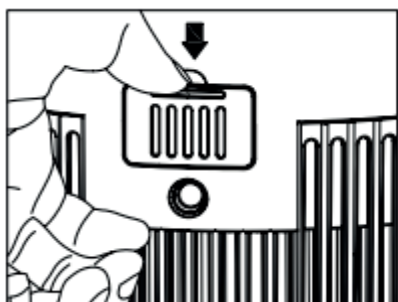

## Replacing of filters

The **Clean Air Optima Air Purifier CA-503B Compact Smart** is equipped with a filter lifespan surveillance mechanism that signals that the filters have to be replaced after 1700 working hours. To show that the composite filters (**HEPA + Activated Carbon Filter**) need to be replaced, the indicator light will light up. Press the filter change button after the filter is replaced. The filter change timer will be reset in this way.

The display will light up for 1 second and the device will then go into stand-by mode. Pressing the Power button turns the device back on.

**Depending on the use, the composite filters (HEPA + Activated Carbon Filter) has a lifespan of approx. 4-5 months.**

### Filter cleaning

The best effect is reached by cleaning the filters once a month. If indoor air is extremely polluted, more cleaning can be required.



Clean the **Pre-filter** and the **HEPA filter** with a brush or your vacuum cleaner. That way bigger dust particles like lint, hair and dander of pets can be removed from the filter.

**Warning!** Do never wet or rinse the composite filters (**HEPA + Activated Carbon Filter**) with water.

### Signs for used up filters

Increased sound, reduced air flow, congested filters, rising presence of smells. The filter needs to be replaced by a new one when the HEPA filter changes its color from white to grey or black. If the HEPA filter remains white, there is NO need to replace the filter.

### How to order filters:

Contact Clean Air Optima Customer Service tel. + 31 (0) 742670145 or visit our webshop:  
<https://www.cleanairoptima.com/accessoires/mg/44/>

## Aromatherapy

### Activating the aroma function:

- Pull the aroma box out of the top part (top ring).
- Pour 5- 10 drops of Clean Air Optima® essential oil onto the sponge.
- Put the aroma tray back into the bracket.
- When you turn on your air purifier, the aroma function will be activated.
- If you want to deactivate the aroma function, or should the device not be in use for extended periods of time, remove the aroma sponge from the compartment and wash it with a little of mild soap water. Let it dry completely before placing it back in the aroma compartment. Basically the aroma sponge is reusable.



### Important

In order to reach the best results and to enjoy your air purifier as much as possible, we advise to read carefully the following instructions regarding the use of essential oils in the air purifier CA-503B Compact Smart.

### Use of essential oils in the CA-503B Compact Smart

Use our high quality essential oils and enjoy your personal aromatherapy! A scent sensation at its highest level!

You can find high quality essential oils with many different scents in our assortment. They perfectly fit to the air purifier CA-503B Compact Smart and have been specially developed for the use with this air purifier:

You can order the **Essential Oils** in our online store at [www.cleanairoptima.com](http://www.cleanairoptima.com).



### Warning!

**The use of other essential oils not made for this air purifier or other additives (for example: fragrances and water purification products) can damage the air purifier and must NOT be used!**

**Devices that are damaged through additives are excluded from the guarantee.**

## Troubleshooting

The following is a troubleshooting guide to help you solve any issues that you may have using the **Clean Air Optima Air Purifier CA-503B Compact Smart**.

Problem	Possible Cause	Solution
Device does not switch on	The power cord does not connect correctly	Connect the power plug and power socket correctly
	The power cord is broken	Replace the power cord
	The front or back panel is not installed correctly	Install the panel correctly. See chapter: How to use
The air outlet smells foul	The filter traps too much odor or dust	Replace the composite filters
	The lifetime of the filters has expired	Replace the composite filters
Poor purification effect	Check if the humidity in the room is too dry	Increase the humidity
	The device is placed in an unventilated room or surrounded by obstacles	Remove the obstacles
No air is blowing out of the device	The airinlet or airoutlet is being blocked	Remove the obstacles

### WARNING!

If the above recommended solutions do not work, please contact Clean Air Optima technical support at the telephone number for your region. Do not attempt to disassemble, reassemble, or repair the device as this may void the warranty.

## Specifications

Model	CA-503B Compact Smart
For rooms up to	30m <sup>2</sup> / 75m <sup>3</sup> / 322ft <sup>2</sup>
Adapter rated voltage	220V - 240V, 50Hz/60Hz
Rated power	Max. 22W
Fan capacity (CADR)	140 m <sup>3</sup> /h
Filter performance	99,97%
Sterilization rate	99.9%
Negative ion	3.000.000 ions/cm <sup>3</sup>
Sound level	10dB(A) Silent Sleepmode/ 15dB(A) Low 1/ 25dB(A) Middle 2/ 50dB(A) High 3
Dimensions	206 x 206 x 274mm
Weight	1.89kg
Colour	Black
Complies with EU regulations	CE / WEEE / RoHS

Ask your retailer or your municipality for updated information regarding the disposal of the packaging and of the device.



## Service

### Warranty Certificate for the Clean Air Optima Air Purifier CA-503B Compact Smart.

Date of purchase: .....  
Customers name: .....  
Address: .....  
Telephone: .....  
Email: .....  
Seller's name: .....  
Address: .....

1. Please fill in completely this Warranty Certificate. Send it with the invoice and the unit, postage pre-paid and using the original packing box, to your distributor. Make sure to include the appropriate return postage for the package.
2. Please enclose a short description of the damage, fault or malfunction, and the circumstances under which these problems arose.

The **Clean Air Optima Air Purifier CA-503B Compact Smart** is subjected to strict testing procedures before leaving the factory. If within 2 years from the date of purchase the product does not perform according to the specifications, because of factory defects, the purchaser is entitled to free repairs or replacement of parts upon presentation of this warranty (provided that the malfunction or damage to the device and/or parts occurred under normal operating conditions). What is covered: All parts defective in material and workmanship. For how long: two years from purchase date. What we will do: Repair or replace any defective parts. Exclusions: Regular replacement filters.

#### Other Conditions

The provisions of this warranty are in lieu of any other written warranty whether express or implied, written or oral, including any warranty of merchantability or fitness for a particular purpose. The manufacturer's maximum liability shall not exceed the actual purchase price paid by you for the product. In no event shall the manufacturer be liable for special, incidental, consequential, or indirect damages. This warranty does not cover a defect that has resulted from improper or unreasonable use or maintenance, faulty assembly, accident, natural catastrophes, improper packing, or unauthorized tampering, alteration, or modification as determined solely by us. This warranty is void if the label bearing the serial number has been removed or defaced.

# Thank you for reading!



Share your feedback about the Clean Air Optima Air Purifier CA-503B Compact Smart on:  
[www.cleanairoptima.com](http://www.cleanairoptima.com)



For frequently asked questions about the CA-503B Compact Smart go to:  
[www.cleanairoptima.com](http://www.cleanairoptima.com) and search for the CA-503B Compact Smart.



Download PDF instruction manual on:  
[www.cleanairoptima.com/info/manuals](http://www.cleanairoptima.com/info/manuals)



Watch all Clean Air Optima Product animation video's on:  
[www.youtube.com](http://www.youtube.com)

**Clean Air Optima International B.V.** | Rientjesoven 26 | 7621 HG | Borne  
The Netherlands | Phone: +31 (0) 74 - 2670145

**Clean Air Optima Germany GmbH** | Enschedestraße 14 | 48529 Nordhorn  
Germany | Phone: +49 (0) 5921 879-121

**E-mail:** [info@cleanairoptima.com](mailto:info@cleanairoptima.com)

**Internet:** [www.cleanairoptima.com](http://www.cleanairoptima.com)

## Deutsch

**Vielen Dank, dass Sie sich für den Luftreiniger CA-503B Compact Smart entschieden haben.**

Wir wünschen Ihnen viele Jahre gesunde Raumluft mit diesem effizienten und effektiven Produkt.

Treffen Sie für die ordnungsgemäße Funktion dieses elektrischen Geräts unbedingt alle Sicherheitsvorkehrungen, wenn das Gerät verwenden. Diese Anleitung beschreibt die Sicherheitsvorkehrungen, die im Betrieb zu beachten sind. Sie sind dafür vorgesehen, Verletzungen vorzubeugen und Beschädigungen am Gerät zu vermeiden.

**Vor Verwendung Ihres neuen Luftreinigers Clean Air Optima CA-503B Compact Smart.**

Entfernen Sie zuerst die Versiegelung von den Filtern (siehe Seite 26). Verwendung.

### CA-503B Compact Smart / Beschreibung des Geräts

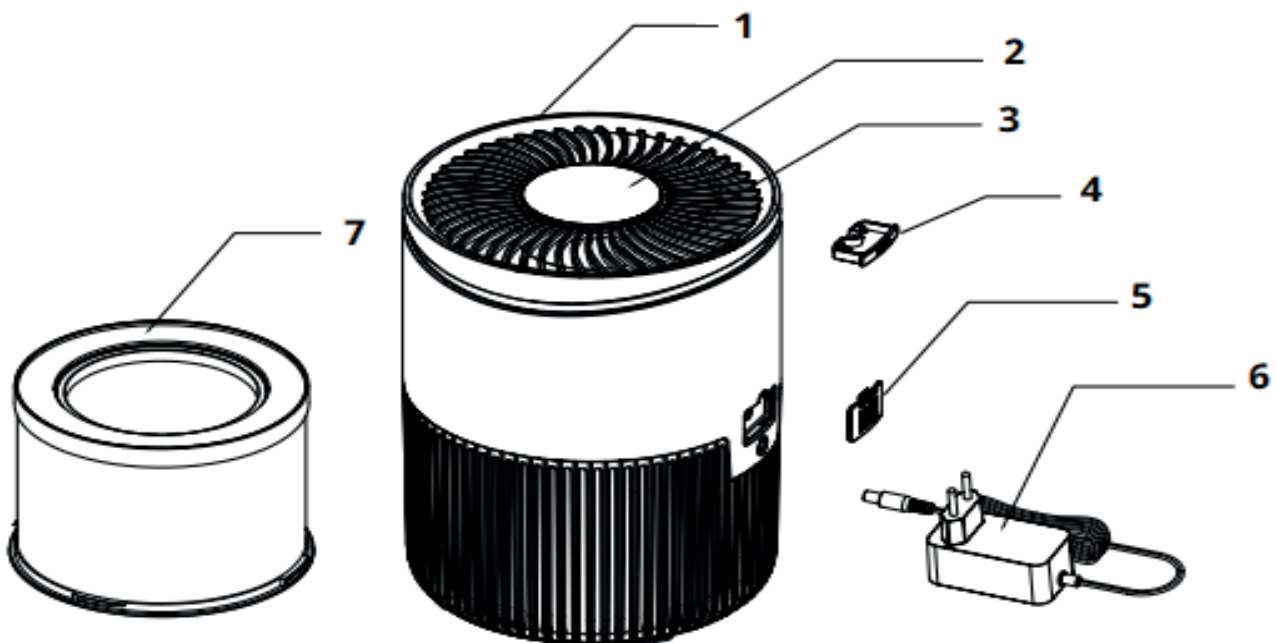

1. Hauptteil des Luftreinigers
2. Bedienfeld
3. Luftauslass
4. Aromabox
5. Schutzplatte PM-Sensor
6. Netzteil
7. Echter HEPA H13-Filter, Aktivkohlefilter, Photokatalytischer Filter und Vorfilter

## Sicherheitshinweise

Dieses Gerät darf nur in Übereinstimmung mit diesen Sicherheitshinweisen verwendet werden. Führen Sie die folgenden Schritte aus, um das Verletzungsrisiko für Personen (z.B. durch Stromschläge oder Feuer) zu minimieren.

1. Nur für Innenräume geeignet. Nicht im Freien verwenden oder lagern.
2. Das Gerät ist nicht für die Verwendung durch Kinder oder Personen mit eingeschränkten körperlichen, sensorischen oder geistigen Fähigkeiten bestimmt, es sei denn, diese Personen werden von einer für ihre Sicherheit verantwortlichen Person beaufsichtigt.
3. Verwenden Sie das Gerät nicht, wenn sichtbare Schäden am Netzkabel oder am Gerät selbst vorhanden sind. Reparieren Sie das Gerät nicht selbst, wenn es beschädigt ist. Ziehen Sie das Gerät niemals an seinem Kabel. Wenn das Netzkabel beschädigt ist, muss es von einem befugten Servicemitarbeiter ausgetauscht werden, um Stromschlag oder Feuer zu vorbeugen.
4. Reparaturen dürfen nur von befugtem Servicepersonal durchgeführt werden. Nicht versuchen, das Gerät selbst zu reparieren, um Stromschlägen oder Feuer vorzubeugen.
5. Immer den Stecker am Kabel abziehen, wenn das Gerät nicht benutzt wird.
6. Überprüfen Sie nur die mitgelieferten Netzadapter und -kabel. Überprüfen Sie, ob die Adapterspannung mit der örtlichen Spannung übereinstimmt.
7. Den Netzstecker aus der Steckdose ziehen, wenn Sie das Gerät nicht benutzen oder wenn Sie innere oder äußere Teile des Geräts reinigen.
8. Zur Sicherheit das Gerät in eine stabile, horizontale Position stellen. Beim Gebrauch nicht bewegen.
9. Verwenden Sie das Gerät nicht in Räumen, in denen brennbare Flüssigkeiten oder Gase aufbewahrt werden, in der Nähe von Wärmequellen oder in besonders feuchten Räumen wie dem Badezimmer.
10. Nie andere Gegenstände in das Gehäuse einführen, um Ausfällen vorzubeugen.
11. Nie den Lufteinlass- und das Luftauslassgitter abdecken.
12. Nie die inneren Teile des Geräts zerlegen oder ersetzen.
13. Berühren Sie bei laufendem Gerät nicht die Luftein- und -auslassgitter. Stecken Sie weder den Griff noch einen anderen Gegenstand in den Luftauslass, um Verletzungen oder Schäden am Luftreiniger zu vermeiden.
14. Um das Luftein- und -auslassgitter des Luftreinigers frei zu halten, dürfen keine Gegenstände über oder in der Nähe der Frontabdeckung des Luftreinigers platziert werden.
15. Keine schweren Gegenstände auf das Gerät stellen.
16. Bitte Orte mit direktem Sonnenlicht vermeiden. Es besteht die Gefahr, dass sich das Gerät verfärbt.
17. Nie das Gerät in Wasser oder andere Flüssigkeiten eintauchen.
18. Berühren Sie das Netzkabel nicht mit nassen Händen.
19. Reinigen Sie den Vorfilter regelmäßig. Wenn der Vorfilter mit Staub gesättigt ist, führt es zu einer schlechten Reinigungswirkung. Die Leistungsaufnahme steigt, es kann zu Ausfällen führen.
20. Die normale Betriebsumgebung des Gerätes ist 10 °C bis 45 °C.
21. Verwenden, warten und reinigen Sie das Gerät wie in dieser Anleitung beschrieben.

## Gebrauchsanweisung

1. Öffnen Sie die Bodenplatte.

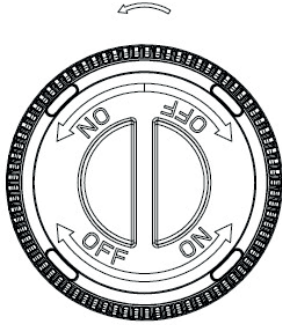

2. Entfernen Sie den HEPA-Filter.

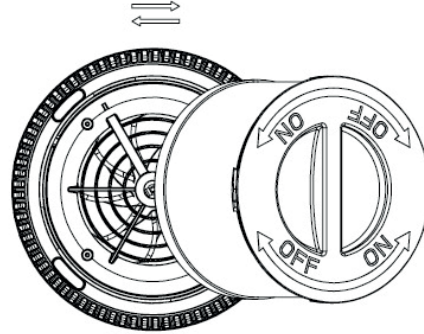

3. Entfernen Sie die Verpackung vom Filter.



4. Setzen Sie den Filter wieder in das Gerät ein.

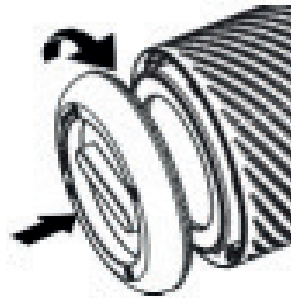

5. Ziehen Sie die Bodenplatte fest.



Verwenden Sie das Gerät nicht ohne Filter.

Das Gerät muss mindestens 30 cm von Wänden und Möbeln entfernt aufgestellt werden, um einen guten Luftstrom zu erhalten. Achten Sie darauf, dass die Luftein- und -auslässe nicht blockiert sind.

## Bedienfeld / Bedienungsanleitung



### 1 Ein/Aus

Durch Drücken auf die Taste „Ein/Aus“ schalten Sie das Gerät ein und aus. (Standard nach dem Einschalten des Geräts ist der Auto-Modus).

Der PM2.5-Wert „000“ blinkt zu Beginn und 10 Sekunden später zeigt das Display den tatsächlichen PM-Wert an.



### 2 Drehzahl

Durch Drücken der Taste „Speed“ können Sie die Geschwindigkeitsstufe ändern.

Es gibt verschiedene Lüftergeschwindigkeiten zur Verfügung. Sie können den automatischen Modus, Geschwindigkeit 1, 2 oder 3 wählen. Berühren Sie wiederholt die Taste für die Lüftergeschwindigkeit, um den Modus auszuwählen.

In der Einstellung **Auto**  misst und regelt der integrierte intelligente Sensor (Intelligent Particle Sensor™) die Luftqualität automatisch. Der sensorgesteuerte Ventilator antizipiert automatisch, inwieweit die Raumluft durch Partikelgröße PM2,5 belastet ist und passt die 3 verschiedenen Drehzahlen daran an.



### 3 UV und ION

Nach einmaligem Drücken wird die ION-Funktion eingeschaltet.

Nach zweimaligem Drücken werden die Funktionen UV und ION eingeschaltet.

Nach dreimaligem Drücken wird die UV-Funktion eingeschaltet.

Nach viermaligem Drücken werden die Funktionen UV und ION ausgeschaltet.

Die UV-Entkeimungstechnologie ist seit über fünfzig Jahren anerkannt und kann nachweislich die Zahl der Bakterien und Schadstoffe in der Luft erheblich und sicher reduzieren.



### 4 Timer-Taste

Durch Drücken der Timer-Taste wird der Timer eingestellt. Die Timerfunktion bestimmt, wie viele Stunden der Luftreiniger arbeitet. Den Timer können Sie einfach einstellen, indem Sie ihn einmal für jede Stunde drücken, in der Sie das Gerät betreiben möchten.

Der Timer kann von 1 Stunde bis 12 Stunden eingestellt werden. Im Laufe der Zeit nimmt der Zeitwert ab, bis er 00:00 erreicht und das Gerät abschaltet.

Um die Timerfunktion auszuschalten, drücken Sie die **Timer-Taste** und halten Sie sie 3 Sekunden lang gedrückt.



## 5 Schlafmodus

Wenn der Schlafmodus aktiviert ist, schaltet sich die Anzeige aus. Nur die Schlafmodusleuchte leuchtet. Die Lüftergeschwindigkeit geht auf die niedrigste Stufe. Berühren Sie eine beliebige Taste, um das Display zu beleuchten, woraufhin Sie andere Funktionen bedienen können. Berühren Sie die Sleep-Taste zweimal für den vollen Betrieb.



## 6 Filterwechsel

Wenn die Kontrollleuchte leuchtet, muss der Verbundfilter (HEPA- und Aktivkohlefilter) ersetzt werden. Der Verbundfilter hat eine Lebensdauer von 1700 Stunden. Drücken Sie die Filterwechseltaste, nachdem der Filter ausgetauscht wurde. Der Filterwechsel-Timer wird auf diese Weise zurückgesetzt. Das Display leuchtet für 1 Sekunde auf und das Gerät geht dann in den Stand-by-Modus. Durch Drücken der Power-Taste wird das Gerät wieder eingeschaltet.

## Digitaler Monitor

Der digitale Monitor an der Oberseite des Luftreinigers CA-503B Compact Smart zeigt die aktuelle Luftqualität automatisch exakt an, indem er den Wert der Partikelmessung PM<sub>2,5</sub> im Raum misst.



**Grün** - Gut: 0-50ug/m<sup>3</sup>

**Gelb** - Durchschnittlich: 51-100ug/m<sup>3</sup>

**Orange** - Schlecht: 101-150ug/m<sup>3</sup>

**Rot** - Sehr schlecht: 150 ug/m<sup>3</sup> oder mehr

Partikel mit 10 µm (PM<sub>10</sub>) Größe (und kleiner) bzw. 2,5 µm (PM<sub>2,5</sub>) können in die Lunge gelangen und gehören zu den 10 größten Gefahren für die menschliche Gesundheit. Diese kleinen Partikel entstehen durch typische Tätigkeiten in Innenräumen (wie Kochen, Backen, Braten, Frittieren, Rauchen sowie Heizen) oder werden aufgrund von Verkehr, Industrie, Bauwesen, biologischem Material (Pollen, Bakterien, Milben und Viren) oder importierten Partikeln aus anderen Quellen wie (Flugzeug-)Abgasen und Vulkanausbrüchen großen Mengen in die Raumluft transportiert.

Von Allergenen (wie Pollen und Staub) geht im Frühjahr eine schwere und langfristige Gesundheitsgefahr für Millionen Menschen aus: Die Zahl steigt ständig.

## Messung von relativer Luftfeuchtigkeit und Temperatur

Wichtige Aspekte für eine effektive Luftreinigung: relative Luftfeuchtigkeit 45 – 60 % und Raumtemperatur ca. 20 – 23 °C.

## Betrieb mit Clean Air Optima<sup>®</sup> App

### Konnektivität

#### Kompatibilität mit Smartphone und Tablet:



iPhone, iPad und Android-Geräte

#### Das Gerät verbindet sich über WLAN mit der App:

CleanAirOptima

**Achtung:** Der Router muss auf das 2,4-GHz-Breitband eingestellt sein. Wenn der Router auf 5,0 GHz eingestellt ist, kann keine Verbindung hergestellt werden.

### WLAN-Verbindung einrichten

1. Laden Sie die App „CleanAirOptima“ im App Store oder Google Play Store herunter und installieren Sie sie.
2. Erstellen Sie ein Konto und melden Sie sich an.
3. Stecken Sie den Stecker des Geräts in die Steckdose und schalten Sie das Gerät ein. Die WLAN-Kontrollleuchte blinkt.
4. Der Router muss auf das 2,4-GHz-Breitband eingestellt sein. Wenn der Router auf 5,0 GHz eingestellt ist, kann keine Verbindung hergestellt werden.
5. Stellen Sie sicher, dass Bluetooth auf Ihrem Smartphone aktiviert ist.
6. Stellen Sie sicher, dass Ihr Smartphone oder Tablet mit Ihrem WLAN-Netzwerk verbunden ist.
7. Öffnen Sie die App „CleanAirOptima“ und klicken Sie auf „Gerät hinzufügen“ . Ihr Gerät wird aufgelistet und Sie können es auswählen. Wenn nicht, wählen Sie „Automatische Suche“. Befolgen Sie die Anweisungen auf dem Bildschirm, um das Gerät mit Ihrem Netzwerk zu verbinden.
8. Fügen Sie das Clean Air Optima<sup>®</sup>-Gerät zur App hinzu und folgen Sie den Anweisungen in der App.
9. Wenn das Gerät verbunden ist, leuchtet die WLAN-Anzeige  dauerhaft.
10. Nach erfolgreicher Konfiguration können Sie die Clean Air Optima<sup>®</sup> App verwenden, um das Gerät zu bedienen.

#### Hinweis:

- Wenn sich Ihr Standardnetzwerk geändert hat, setzen Sie die WLAN-Verbindung zurück, indem Sie die Schritte 3 bis 8 des Kapitels „WLAN-Verbindung einrichten“ ausführen.
- Wenn Sie mehrere Geräte mit Ihrem Smartphone oder Tablet verbinden möchten, müssen Sie dies nacheinander tun.
- Stellen Sie sicher, dass der Abstand zwischen Ihrem Smartphone oder Tablet und dem Gerät weniger als fünf Meter beträgt und keine Hindernisse vorhanden sind. Stellen Sie außerdem sicher, dass Sie sich im selben Raum wie das Gerät befinden.

#### Reset the WLAN function:

- Setzen Sie das WLAN zurück, indem Sie die Taste „Ein/Aus“ 10 Sekunden lang gedrückt halten; die WLAN-Anzeige blinkt.



## Geräte mit mehreren Telefonen verbinden

Hinweis: Zuerst muss die andere Person die Clean Air Optima® App auf ihrem Telefon installieren und ein neues Konto erstellen.

### **Geben Sie das Gerät mit eingeschränktem Zugriff frei:**

Sie können ein Gerät mit mehreren Personen teilen.

Diese Person hat dann Zugriff, kann aber nicht alle Einstellungen verwalten.

Beachten Sie die folgende Anleitung, um das Gerät mit mehreren Personen zu teilen:

1. Rufen Sie das entsprechende Gerät auf.
2. Gehen Sie auf den Stift oder die drei Punkte oben rechts.
3. Wählen Sie „Share device“.
4. Wählen Sie „Add sharing“.
5. Wählen Sie die Freigabemethode, z. B. per E-Mail, Whatsapp, SMS usw., und fahren Sie fort.
6. Das Gerät wird in der Clean Air Optima® App automatisch mit dem anderen Konto angezeigt.

### **Gemeinsames Gerät mit vollem Zugriff:**

Sie können eine Person oder mehrere Personen zu Ihrer Hausverwaltung hinzufügen.

Diese Person erhält dann Zugriff auf alle Ihre bereits verknüpften Geräte und verfügt über alle Rechte und Berechtigungen. Sie werden immer der verantwortliche Administrator bleiben.

Beachten Sie die folgenden Schritte, um jemanden zu Ihrer Hausverwaltung hinzuzufügen:

1. Öffnen Sie die Clean Air Optima® App und gehen Sie auf „Me“.
2. Wählen Sie „Home Management“.
3. Wählen Sie „Create a home“.
4. Wählen Sie das entsprechende „Home“ und „Add member“.
5. Wählen Sie die Freigabemethode, z. B. per E-Mail, Whatsapp, SMS usw., und fahren Sie fort.
6. Das entsprechende „Home“ erscheint automatisch in der Clean Air Optima® App der Person, mit der Sie Ihr „Home“ geteilt haben.
7. Auf dem anderen Konto:  
Rufen Sie den Startbildschirm der Clean Air Optima® App auf. Gehen Sie nach oben links und wählen Sie das entsprechende „Home“.

## Wartung

### Reinigung der Außenseite des Luftreinigers

1. Schalten Sie das Gerät aus und ziehen Sie den Netzstecker aus der Steckdose.
2. Reinigen Sie das Gerät mit einem feuchten, weichen Tuch von Staub und Schmutz.
3. Stellen Sie sicher, dass **kein Wasser** in das Gerät gelangt.

### Reinigung des Intelligent Particle Sensor™

#### Reinigen Sie den Luftqualitätssensor alle 6 bis 8 Wochen.

Wenn der Wert von PM 2,5 falsch angezeigt wird, kann die Sensorlinse mit einem Wattestäbchen gereinigt werden.

1. Nehmen Sie die Abdeckung vom Sensor ab.
2. Reinigen Sie die Sensorlinse mit einem Wattestäbchen und Wasser, wie mit dem Pfeil angegeben. Trocknen Sie die Linse anschließend mit einem sauberen Wattestäbchen.
3. Bringen Sie die Abdeckung des Sensors an.
4. Wischen Sie die Sensorlinse nicht mit Alkohol oder anderen organischen Lösungsmitteln ab.

**Achtung!** Bei sehr hoher Luftfeuchtigkeit im Raum besteht die Gefahr von Kondensation am Luftqualitätssensor. Das kann dazu führen, dass die Luftqualitätsanzeige (Digitalanzeige - Partikelmessung) anzeigt, dass die Luftqualität schlecht ist, was jedoch nicht der Fall sein sollte. In diesem Fall empfehlen wir Ihnen, den Luftqualitätssensor zu reinigen oder den Luftreiniger nicht im Automatikmodus zu verwenden.

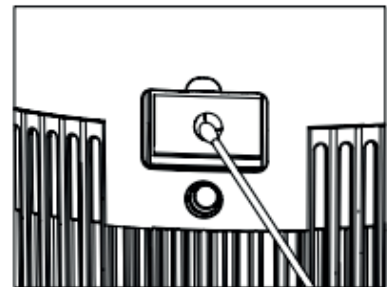
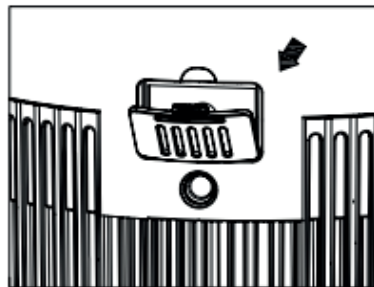
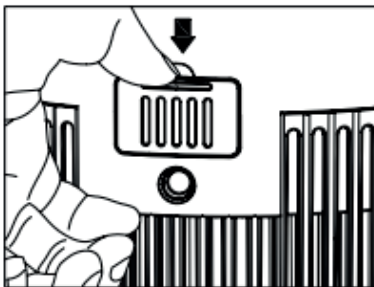

## Austausch von Filtern

Der **Luftreiniger Clean Air Optima CA-503B Compact Smart** ist mit einem Mechanismus zur Überwachung der Filterlebensdauer ausgestattet, der signalisiert, dass die Filter nach 1700 Betriebsstunden ausgetauscht werden müssen. Um anzuzeigen, dass die Verbundfilter (**HEPA + Aktivkohlefilter**) ausgetauscht werden müssen, wird die Kontrollleuchte am Luftreiniger aufleuchten. Drücken Sie die Filterwechseltaste, nachdem der Filter ausgetauscht wurde. Der Filterwechsel-Timer wird auf diese Weise zurückgesetzt. Das Display leuchtet für 1 Sekunde auf und das Gerät geht dann in den Stand-by-Modus. Durch Drücken der Power-Taste wird das Gerät wieder eingeschaltet.

**Je nach Anwendung haben die Verbundfilter (HEPA + Aktivkohlefilter) eine Lebensdauer von ca. 4-5 Monaten.**

### Filterreinigung

Die beste Wirkung wird erzielt, wenn die Filter einmal im Monat gereinigt werden. Bei stark belasteter Raumluft kann eine weitere Reinigung erforderlich sein.



Reinigen Sie den **Vorfilter** und den **HEPA-Filter** mit einer Bürste oder Ihrem Staubsauger. Auf diese Weise können größere Staubpartikel (wie Flusen, Haare und Hautschuppen von Haustieren) aus dem Filter entfernt werden.

**Warnung!** Befeuchten oder spülen Sie die Verbundfilter (**HEPA + Aktivkohlefilter**) niemals mit Wasser.

### Anzeichen für verbrauchte Filter

Lauteres Betriebsgeräusch, reduzierter Luftstrom, überfüllte Filter, zunehmende Geruchsbelästigung. Der Filter muss durch einen neuen ersetzt werden, wenn sich die Farbe des HEPA-Filters von weiß zu grau oder schwarz geändert hat. Wenn der HEPA-Filter noch weiß ist, ist ein Austausch des Filters nicht erforderlich.

### Bestellen von Filtern:

Kontaktieren Sie den Kundendienst von Clean Air Optima unter Tel. + 31 (0) 742670145 oder besuchen Sie unseren Webshop: <https://www.cleanairoptima.com/accessoires/mg/44/>

## Aromatherapie

### Aktivieren der Aromafunktion:

- Ziehen Sie die Aromabox aus dem Oberteil (oberer Ring).
- Geben Sie 5 - 10 Tropfen Clean Air Optima<sup>®</sup> ätherisches Öl auf den Schwamm.
- Setzen Sie die Aromaschale wieder in die Halterung ein.
- Wenn Sie Ihren Luftreiniger einschalten, wird die Aromafunktion aktiviert.
- Wenn Sie die Aromafunktion deaktivieren möchten oder das Gerät längere Zeit nicht benutzt wird, nehmen Sie den Aromaschwamm aus dem Fach und waschen Sie ihn mit etwas milder Seifenlauge aus. Lassen Sie ihn vollständig trocknen, bevor Sie ihn wieder in das Aromafach einsetzen. Grundsätzlich ist der Aromaschwamm wiederverwendbar.



### Wichtig

Für optimale Ergebnisse mit Ihrem Luftreiniger empfehlen wir Ihnen, die folgenden Hinweise zur Verwendung von ätherischen Ölen im Luftreiniger CA-503B Smart sorgfältig zu beachten.

### Verwendung von ätherischen Ölen im CA-503B Compact Smart

Verwenden Sie unsere hochwertigen ätherischen Öle und genießen Sie Ihre persönliche Aromatherapie! Ein Dufterlebnis auf höchstem Niveau!

Hochwertige ätherische Öle mit vielen verschiedenen Düften finden Sie in unserem Sortiment. Sie passen perfekt zum Luftreiniger CA-503B Compact Smart und wurden speziell für den Einsatz mit diesem Luftreiniger entwickelt:

Die **Ätherischen Öle** können Sie bestellen in unserem Online-Shop unter [www.cleanairoptima.com](http://www.cleanairoptima.com)



### Warnung!

Andere ätherische Öle, die nicht für diesen Luftreiniger hergestellt wurden, oder anderer Zusatzstoffe (z.B. Duftstoffe und Wasserreinigungsprodukte) können den Luftreiniger beschädigen und dürfen NICHT verwendet werden!

Geräte, die durch Zusatzstoffe beschädigt werden, sind von der Garantie ausgeschlossen.

## Störungsbehebung

Im Folgenden finden Sie eine Anleitung zur Störungssuche. Sie hilft Ihnen, Probleme zu lösen, die bei Verwendung des **Clean Air Optima Luftreiniger CA-503B Compact Smart** auftreten können.

Problem	Mögliche Ursache	Lösung
Gerät schaltet nicht ein	Das Netzkabel ist nicht richtig angeschlossen	Den Netzstecker und die Steckdose korrekt anschließen
	Das Netzkabel ist defekt	Das Netzkabel ersetzen
	Die Front- oder Rückwand ist nicht richtig montiert	Installieren Sie das Panel richtig. Siehe Kapitel: Verwendung
Der Luftauslass riecht übel	Der Filter fängt zu viel Geruch oder Staub auf	Die Verbundfilter ersetzen
	Die Lebensdauer der Filter ist abgelaufen	Die Verbundfilter ersetzen
Schlechter Reinigungswirkung	Kontrollieren, ob die Luft im Raum zu trocken ist	Die Luftfeuchtigkeit erhöhen
	Das Gerät ist in einem nicht belüfteten Raum aufgestellt oder von Hindernissen umgeben	Die Hindernisse entfernen
Aus dem Gerät wird keine Luft geblasen	Der Lufteinlass oder -auslass ist blockiert	Die Hindernisse entfernen

### WARNUNG!

Wenn die oben empfohlenen Lösungen nicht funktionieren: Wenden Sie sich bitte an den technischen Kundendienst von Clean Air Optima unter der Telefonnummer Ihrer Region. Nicht versuchen, das Gerät zu zerlegen, wieder zusammenzubauen oder zu reparieren, da andernfalls die Garantie erlöschen kann.

## Technische Daten

Modell	CA-503B Compact Smart
Für Räume bis	30 m <sup>2</sup> / 75 m <sup>3</sup> / 322 ft <sup>2</sup>
Nennspannung des adapters	220 - 240 V, 50 Hz/60 Hz
Nennleistung	Max. 22 W
Lüfterleistung (CADR)	140 m <sup>3</sup> /h
Filterleistung	99,97 %
Sterilisationsrate	99,9 %
Negatives Ion	3.000.000 Ionen/cm <sup>3</sup>
Schallpegel	10dB(A) Leiser Schlafmodus/ 15 dB(A) niedrig 1/ 25 dB(A) mittel 2/ 50 dB(A) hoch 3
Maße	206 x 206 x 274mm
Gewicht	1,89kg
Farbe	Schwarz
Entspricht den EU-Vorschriften	CE / EEAG / RoHS

**Fragen Sie Ihren Händler oder Ihre Kommunalverwaltung nach aktuellen Informationen über die Entsorgung der Verpackung und des Geräts.**



## Service

### Garantiezertifikat für Luftreiniger Clean Air Optima CA-503B Compact Smart.

Kaufdatum: .....

Name des Kunden: .....

Adresse: .....

Telefon: .....

E-Mail: .....

Name des Verkäufers: .....

Adresse: .....

1. Bitte füllen Sie dieses Garantiezertifikat vollständig aus. Senden Sie es mit der Rechnung und dem Gerät, Porto im Voraus bezahlt und in der Originalverpackung an Ihren Händler. Fügen Sie ausreichendes Rückporto für das Paket bei.
2. Bitte fügen Sie eine kurze Beschreibung des Schadens, der Störung oder des Fehlers und der Umstände bei, unter denen diese Probleme aufgetreten sind.

Der **Clean Air Optima Luftreiniger CA-503B Compact Smart** wird vor Verlassen des Werks strengen Prüfverfahren unterzogen. Wenn das Produkt innerhalb von 2 Jahren ab Kaufdatum nicht den Spezifikationen entspricht, hat der Käufer aufgrund von Fertigungsmängeln das Recht auf kostenlose Reparatur oder Ersatz von Teilen gegen Vorlage dieser Garantie (vorausgesetzt, dass die Fehlfunktion oder Beschädigung des Geräts und/oder der Teile unter normalen Betriebsbedingungen aufgetreten ist). Die Garantie gilt: Für alle in Material und Verarbeitung fehlerhaften Teile. Wie lange: zwei Jahre ab Kaufdatum. Das werden wir tun: Fehlerhafte Teile reparieren oder ersetzen.  
Ausschlüsse: Filter regelmäßig austauschen.

### Sonstige Bedingungen

Die Bestimmungen dieser Garantie ersetzen alle anderen schriftlichen Garantien, ob ausdrücklich oder stillschweigend, schriftlich oder mündlich, einschließlich der Garantie der Marktgängigkeit oder Eignung für einen bestimmten Zweck. Die maximale Haftung des Herstellers überschreitet nicht den tatsächlichen Kaufpreis, den Sie für das Produkt gezahlt haben. In keinem Fall haftet der Hersteller für besondere, zufällige, Folge- oder indirekte Schäden. Diese Garantie erstreckt sich nicht auf einen Mangel, der nach unserem alleinigen Ermessen auf unsachgemäße oder unangemessene Verwendung oder Wartung, fehlerhafte Montage, Unfall oder Naturkatastrophen, unsachgemäße Verpackung oder unbefugte Manipulationen, Änderungen oder Modifikationen zurückzuführen ist. Diese Garantie erlischt, wenn der Aufkleber mit der Seriennummer entfernt oder entstellt wurde.

# Vielen Dank für das Lesen!



Äußern Sie Ihre Meinung über den Luftreiniger  
Clean Air Optima CA-503B Compact Smart auf:  
[www.cleanairoptima.com](http://www.cleanairoptima.com)



Für häufig gestellte Fragen zum CA-503B Compact Smart besuchen Sie  
bitte:  
[www.cleanairoptima.com](http://www.cleanairoptima.com) und suchen Sie nach „CA-503B Compact Smart“.



Laden Sie die PDF-Bedienungsanleitung herunter unter:  
[www.cleanairoptima.com/info/manuals](http://www.cleanairoptima.com/info/manuals)



Alle Videos mit Produktanimationen  
von Clean Air Optima finden Sie auf:  
[www.youtube.com](http://www.youtube.com)

**Clean Air Optima International B.V.** | Rientjesoven 26 | 7621 HG Borne  
Niederlande | Telefon: +31 (0) 74 - 2670145

**Clean Air Optima Germany GmbH** | Enschedestraße 14 | 48529 Nordhorn  
Deutschland | Telefon: +49 (0)5921 879-121

**E-Mail:** [info@cleanairoptima.com](mailto:info@cleanairoptima.com)

**Internet:** [www.cleanairoptima.com](http://www.cleanairoptima.com)

## Nederlands

### Bedankt voor de aankoop van de Clean Air Optima luchtreiniger CA-503B Compact Smart.

Wij wensen u vele jaren gezonde binnenlucht toe met dit efficiënte en doeltreffende product.

Voor de juiste werking van dit elektrische apparaat is het belangrijk dat alle veiligheidsvoorschriften tijdens het gebruik in acht worden genomen. Deze instructies beschrijven de veiligheidsvoorschriften die tijdens het gebruik moeten worden nageleefd. Ze zijn bedoeld om verwondingen en schade aan het apparaat te voorkomen.

### Voordat u uw nieuwe Clean Air Optima luchtreiniger CA-503B Compact Smart gebruikt.

Verwijder eerst de beschermfolie van de filters, zie blz. 35. Hoe te gebruiken.

### CA-503B Compact Smart / Beschrijving van het apparaat

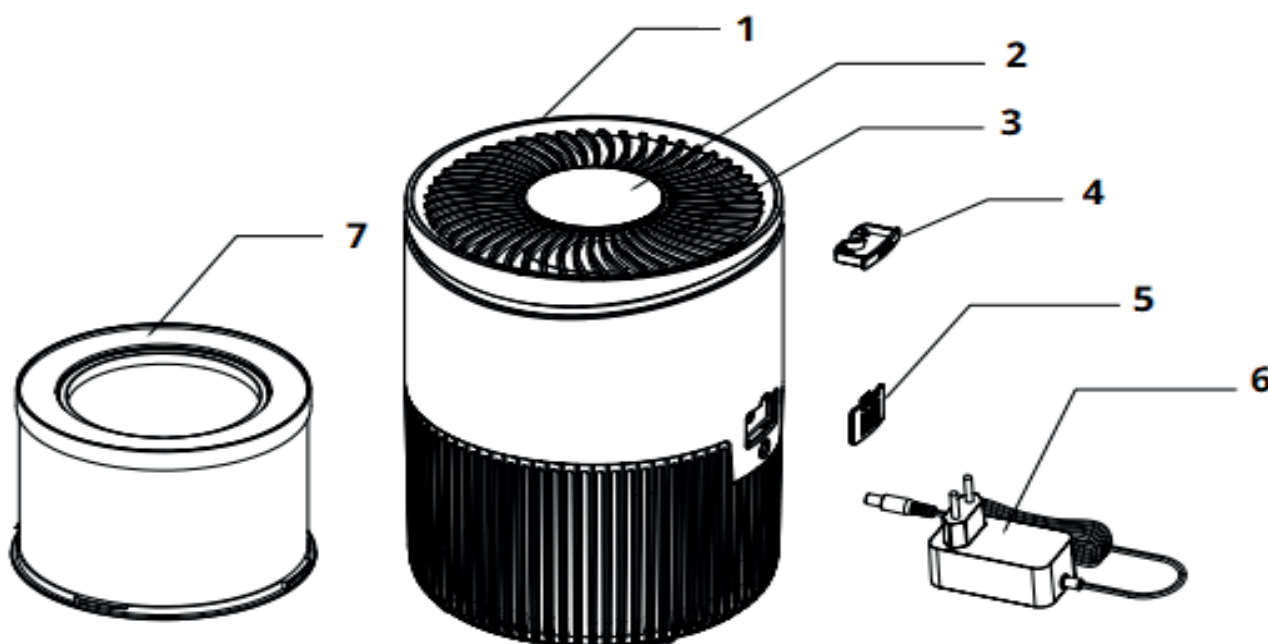

1. Behuizing van de luchtreiniger:
2. Bedieningspaneel
3. Luchtuitlaat
4. Aromadoos
5. Beschermplaat PM sensor
6. Voedingsadapter
7. True HEPA H13-filter, actief koolstoffilter, fotokatalytisch filter en pré-filter

## Veiligheidswaarschuwingen

Dit apparaat mag alleen worden gebruikt in overeenstemming met deze veiligheidsinstructies. Houd rekening met het volgende om het risico op verwondingen door bijvoorbeeld elektrische schokken of brand tot een minimum te beperken.

1. Alleen voor gebruik binnenshuis. Niet buiten gebruiken of opslaan.
2. Het apparaat is niet bestemd voor gebruik door kinderen of personen met verminderde lichamelijke, zintuiglijke of verstandelijke vermogens, tenzij zij onder toezicht staan van een persoon die verantwoordelijk is voor hun veiligheid.
3. Gebruik het apparaat niet als er zichtbare schade is aan het netsnoer of het apparaat zelf. Repareer een beschadigd apparaat niet zelf. Trek nooit aan het snoer van het apparaat. Als het netsnoer beschadigd is, moet het worden vervangen door erkend servicepersoneel om elektrische schokken of brand te voorkomen.
4. Herstellingen mogen alleen worden uitgevoerd door erkend servicepersoneel. Probeer het apparaat niet zelf te repareren, om elektrische schokken of brand te voorkomen.
5. Maak de stekker steeds los van het snoer wanneer het apparaat niet wordt gebruikt.
6. Gebruik alleen de meegeleverde stroomadapters en snoeren. Controleer of de adapterspanning overeenkomt met de lokale spanning.
7. Trek de stekker uit het stopcontact wanneer u het apparaat niet gebruikt of wanneer u interne of externe onderdelen ervan reinigt.
8. Plaats het apparaat uit veiligheidsoverwegingen in een stabiele, horizontale positie. Verplaats het apparaat niet tijdens het gebruik.
9. Gebruik het apparaat niet op plaatsen waar ontvlambare vloeistoffen of gassen worden bewaard, in de buurt van warmtebronnen of op bijzonder vochtige plaatsen zoals de badkamer.
10. Steek nooit een voorwerp in de behuizing van het apparaat om defecten te vermijden.
11. Dek de luchtinlaat- en luchtuitlaatroosters nooit af.
12. Demonteer of vervang nooit de binnenste delen van het apparaat.
13. Raak de luchtinlaat- en uitlaatroosters niet aan wanneer het apparaat in werking is en steek de handgreep noch enig voorwerp in de luchtuitlaat om verwonding of schade aan de luchtreiniger te voorkomen.
14. Om het inlaat- en uitlaatluchtrooster van de luchtreiniger ongehinderd te houden, mag u geen voorwerpen boven of in de buurt van de voorkant van de luchtreiniger plaatsen.
15. Plaats geen zware voorwerpen op het apparaat.
16. Vermijd plaatsen met direct zonlicht. Het risico bestaat dat het apparaat verkleurt.
17. Dompel het apparaat nooit onder in water of andere vloeistoffen.
18. Raak het netsnoer niet aan met natte handen.
19. Reinig de voorfilter regelmatig; als de voorfilter verzadigd is met stof, zal dit leiden tot een slechte reinigende werking. Het stroomverbruik zal toenemen, het kan storingen veroorzaken.
20. Het apparaat is te gebruiken bij temperaturen tussen de 10 °C tot 45 °C.
21. Gebruik, onderhoud en reinig het apparaat zoals beschreven in deze handleiding.

## Hoe te gebruiken

1. Draai de bodemplaat los.



2. Haal het HEPA-filter eruit.

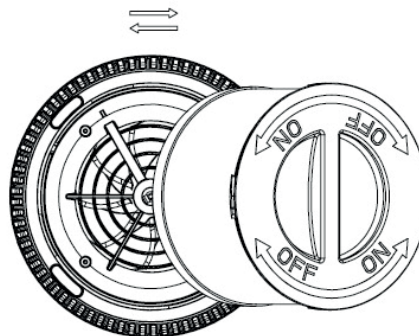

3. Verwijder de verpakking van de filter.



4. Plaats het filter terug in het apparaat.

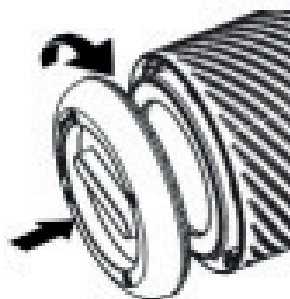

5. Draai de bodemplaat vast.



Gebruik het apparaat niet als het filter is verwijderd.

Het apparaat moet minstens 30 cm van muren en meubilair zijn verwijderd om een goede luchtstroom te verkrijgen. Zorg dat de in- en uitlaten voor de luchtstroom niet geblokkeerd zijn.

## Bedieningspaneel / bedieningsinstructies



### 1 Aan-uitknop

Door op de Aan-uitknop te drukken zet u het apparaat aan en uit. (De standaardinstelling wanneer u het apparaat aanzet is de automatische stand). De PM2.5 waarde "000" knippert aan het begin en 10 seconden later geeft het display de werkelijke PM waarde weer.



### 2 Snelheid

Door op de knop Snelheid te drukken, kunt u het snelheidsniveau wijzigen. Er zijn verschillende ventilatorsnelheden beschikbaar. U kunt kiezen uit de automatische modus, snelheid 1, 2 of 3. Raak de ventilatorsnelheidsknop herhaaldelijk aan om de modus te selecteren.

In de instelling **Auto**  meet en regelt de geïntegreerde slimme sensor (Intelligent Particle Sensor™) automatisch de luchtkwaliteit. De ventilator, die door een sensor wordt aangestuurd, anticipeert automatisch in hoeverre de binnenlucht vervuild is door deeltjes van de grootte PM2.5 en stelt op basis daarvan een de 3 verschillende snelheden in.



### 3 UV en ION

Na één keer drukken wordt de ION-functie ingeschakeld..

Na twee keer drukken worden de UV- en ION-functies ingeschakeld

Na drie keer drukken wordt de UV-functie ingeschakeld.

Na vier keer drukken worden de UV- en ION-functies uitgeschakeld.

UV-sterilisatietechnologie wordt al meer dan vijftig jaar geaccepteerd en het is bewezen dat het aantal bacteriën en vervuilende stoffen in de lucht op een veilige manier aanzienlijk kan verminderen.



### 4 Timer

Door op de **timerknop** te drukken, wordt de timer ingesteld. De timerfunctie bepaalt hoeveel uur de luchtreiniger zal werken. U kunt de timer eenvoudig instellen door er één keer op te drukken voor elk uur dat u het apparaat wilt gebruiken.

De timer kan worden ingesteld van 1 tot 12 uur. Naarmate de tijd verstrijkt, neemt de tijdswaarde af tot 00:00 uur en schakelt het apparaat uit.

Om de timerfunctie uit te schakelen, houdt u de **Timerknop** 3 seconden ingedrukt.



## 5 Slaapmodus

Wanneer de slaapmodus is geactiveerd, wordt het display uitgeschakeld. Alleen het slaapmodus lampje brandt. De ventilatorsnelheid gaat naar de laagste stand.

Raak een willekeurige knop aan om het display te verlichten, waarna u andere functies kunt bedienen. Raak de slaapknop twee keer aan voor volledige werking.



## 6 Filter vervangen

Als het controlelampje brand, moet de samengestelde filter (HEPA en actieve-koolfilter) worden vervangen. De samengestelde filter heeft een levensduur van 1700 uur.

Reset de timer voor de samengestelde filter door de knop filtervervangen in te drukken. Het display zal 1 seconde oplichten en het apparaat gaat daarna over naar stand-by mode. Door op de Aan-uitknop te drukken zet u het apparaat weer aan.

## Digitale monitor

De digitale monitor aan de bovenzijde van de luchtreiniger CA-503B Compact Smart geeft automatisch en precies de huidige luchtkwaliteit aan door het aantal deeltjes met een grootte van PM2.5 binnenshuis te meten.



**Groen** - Goed: 0-50ug/m<sup>3</sup>

**Geel** - Matig: 51-100ug/m<sup>3</sup>

**Oranje** - Slecht: 101-150ug/m<sup>3</sup>

**Rood** - Zeer slecht: 150 ug/m<sup>3</sup> of meer

Fijnstof van 10 um (PM10) en kleiner 2,5 um (PM2.5) kan in de longen terechtkomen en behoort tot de top 10 van bedreigingen voor de menselijke gezondheid. Deze kleine deeltjes ontwikkelen zich door typische processen binnenshuis zoals koken, bakken, frituren, roken en verwarmen of worden ook in grote hoeveelheden in de binnenlucht gebracht door transport, industrie, bouw, biologisch materiaal (stuifmeel, bacteriën, mijten en virussen), geïmporteerde deeltjes uit andere bronnen zoals (vliegtuig)uitlaatgassen en vulkaanuitbarstingen.

Allergenen zoals stuifmeel en stof veroorzaken elk voorjaar ernstige en langdurige gezondheidsbedreigingen voor miljoenen mensen – de aantallen nemen voortdurend toe.

### Meting van de relatieve luchtvochtigheid en temperatuur

Belangrijke aspecten voor een effectieve luchtzuivering: relatieve luchtvochtigheid tussen 45 - 60% en een omgevingstemperatuur van ongeveer 20 - 23 °C.

## Bediening met Clean Air Optima<sup>®</sup>-app

### Connectiviteit

#### Compatibiliteit met smartphone en tablet:

iPhone, iPad en Android-toestellen

#### Apparaat maakt verbinding via WiFi met app:

CleanAirOptima

**Let op:** de router moet zijn ingesteld op 2,4 GHz breedband. Als de router is ingesteld op 5,0 GHz, is het onmogelijk om een verbinding tot stand te brengen.

### WiFi-verbinding opzetten

1. Download en installeer de CleanAirOptima-app in de App Store of Google Play Store.
2. Maak een account aan en log in.
3. Steek de stekker van het apparaat in het stopcontact en zet het apparaat aan. De WiFi-indicator knippert.
4. De router moet zijn ingesteld op 2,4 GHz breedband. Als de router is ingesteld op 5,0 GHz, kan er geen verbinding tot stand worden gebracht.
5. Zorg ervoor dat Bluetooth is ingeschakeld op uw smartphone.
6. Zorg dat uw smartphone of tablet succesvol met uw WiFi-netwerk is verbonden.
7. Open de CleanAirOptima-app en klik op Apparaat toevoegen . Uw apparaat staat in de lijst en u kunt het selecteren. Zo niet, kies Auto Scan. Volg de instructies op het scherm om het apparaat met uw netwerk te verbinden.
8. Kies om het Clean Air Optima<sup>®</sup>-apparaat in de app toe te voegen, volg de instructies in de app.
9. Wanneer het apparaat is gekoppeld, brandt het WiFi-lampje  continu.
10. Nadat de configuratie is geslaagd, kunt u de Clean Air Optima<sup>®</sup>-app gebruiken om het apparaat te bedienen.

#### Opmerking:

- Als uw standaardnetwerk is gewijzigd, de WiFi-verbinding resetten en stap 3 tot 8 uitvoeren in het gedeelte WiFi-verbinding instellen.
- Als u meerdere apparaten aan uw smartphone of tablet wilt koppelen, moet u dit de een na de ander doen.
- Zorg dat de afstand tussen uw smartphone of tablet en het apparaat minder dan 5 meter is en dat er geen obstakels zijn. Zorg er ook voor dat u in dezelfde kamer bent als het apparaat.

#### Reset the WiFi function:

- Reset de WiFi door de "Aan-uit" knop gedurende 10 seconden in te drukken, het indicatorlampje van de WiFi gaat knipperen.



## Verbind apparaten met meerdere telefoons

Let op: eerst moet de andere persoon de Clean Air Optima®-app op zijn/ haar telefoon installeren en een nieuw account aanmaken.

### Deel het apparaat met beperkte toegang:

U kunt ervoor kiezen om 1 apparaat met meerdere personen te delen. Deze persoon heeft dan wel toegang, maar kan niet alle instellingen beheren.

Volg onderstaande instructies om het apparaat met meerdere personen te delen:

1. Ga naar het betreffende apparaat.
2. Ga naar het potlood of de drie stippen rechtsboven.
3. Selecteer 'Toestel delen.'
4. Selecteer 'Voeg delen toe.'
5. Selecteer de methode voor het delen van het toestel/ apparaat, b.v. via e-mail, whatsapp, sms etc. en ga verder.
6. Het apparaat verschijnt automatisch in de Clean Air Optima®-app van het account van de persoon waarmee het toestel gedeeld is.

### Deel toestel met volledige toegang:

Je kunt een of meerdere personen toevoegen aan je 'Home-beheer'.

Die persoon heeft dan toegang tot al je apparaten die al zijn gekoppeld en heeft volledige rechten en machtigheden. U blijft altijd de hoofdbeheerder.

Volg de onderstaande instructies om iemand toe te voegen aan je 'Home-beheer':

1. Open de Clean Air Optima®-app en ga naar 'Profiel'.
2. Selecteer vervolgens 'Home-beheer'.
3. Selecteer 'Families toevoegen'.
4. Selecteer het desbetreffende 'Huis' en 'Voeg leden toe'.
5. Selecteer de methode voor het delen van het 'Huis' b.v. via email, whatsapp, sms etc. en ga verder.
6. Het bijbehorende 'Huis' verschijnt automatisch in de Clean Air Optima®-app van de persoon met wie jij je 'Huis' hebt gedeeld.
7. Op het andere account:  
Open de Clean Air Optima®-app en ga naar het startscherm. Ga naar linksboven en selecteer het 'Huis'.

## Onderhoud

### De buitenkant van de luchtreiniger schoonmaken

1. Schakel het apparaat uit en trek de stekker uit het stopcontact.
2. Gebruik een zachte en vochtige doek om het apparaat te reinigen van stof en vuil.
3. Zorg ervoor dat er **geen water** in het apparaat terechtkomt.

### De Intelligent Particle Sensor™ schoonmaken

#### Maak de luchtkwaliteitssensor om de 6 tot 8 weken schoon.

Wanneer de waarde van PM 2,5 fout wordt weergegeven, kan de sensorlens met een wattenstaafje worden schoongemaakt.

1. Neem het deksel van de sensor.
2. Maak de sensorlens schoon met een wattenstaafje en water zoals aangegeven door de pijl. Droog de lens vervolgens met een schoon wattenstaafje.
3. Plaats het deksel van de sensor terug.
4. Veeg de sensorlens niet schoon met alcohol of een ander organisch oplosmiddel.

**Aandacht!** Als de luchtvochtigheid in de kamer zeer hoog is, bestaat het risico van condensatie op de luchtkwaliteitssensor. Dit kan ertoe leiden dat de indicator voor de luchtkwaliteit (digitale weergave - deeltjesmeting) aangeeft dat de luchtkwaliteit slecht is, terwijl dit niet het geval zou mogen zijn. In dat geval raden wij u aan om de luchtkwaliteitssensor schoon te maken of de luchtreiniger niet in de automatische stand te gebruiken.

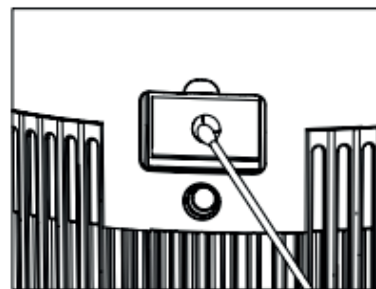
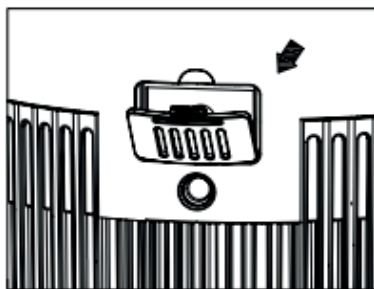
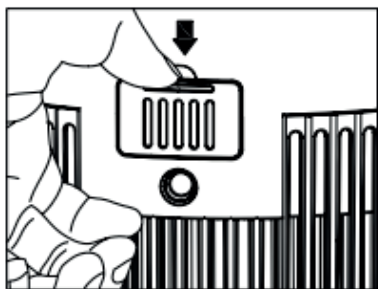

## Filters vervangen

De **Clean Air Optima luchtreiniger CA-503B Compact Smart** is uitgerust met een bewakingsmechanisme voor de levensduur van de filters, dat aangeeft dat de filters na 1700 werkuren moeten worden vervangen. Om aan te geven dat de samengestelde filters (**HEPA + actieve-koolfilter**) moeten worden vervangen, begint het controlelampje van de luchtreiniger te branden. Reset de timer voor de samengestelde filter door de knop filtervervangen in te drukken. Het display zal 1 seconde oplichten en het apparaat gaat daarna over naar stand-by mode. Door op de Aan-uitknop te drukken zet u het apparaat weer aan.

**Afhankelijk van het gebruik hebben de samengestelde filters (HEPA + actieve-koolfilter) een levensduur van ca. 4-5 maanden.**

### Filters schoonmaken

Het beste effect wordt bereikt door de filters één keer per maand te reinigen. Als de binnenlucht extreem vervuild is, kan meer reiniging nodig zijn.



Maak de **voorfilter** en de **HEPA-filter** schoon met een borstel of uw stofzuiger. Op die manier kunnen grotere stofdeeltjes zoals pluizen, haar en huidschilfers van huisdieren uit de filter worden verwijderd.

**Waarschuwing!** Maak de samengestelde filters (**HEPA + actieve-koolfilter**) nooit nat of spoel ze nooit uit met water.

### Tekenen die op versleten filters wijzen

Verhoogd geluid, verminderde luchtstroom, verstopte filters, toenemende aanwezigheid van geuren. De filter moet worden vervangen door een nieuwe wanneer de HEPA-filter van kleur verandert van wit naar grijs of zwart. Als de HEPA-filter wit blijft, hoeft de filter niet te worden vervangen.

### Filters bestellen:

Neem contact op met de klantendienst van Clean Air Optima op het nummer + 31 (0) 742670145 of bezoek onze webshop: <https://www.cleanairoptima.com/accessoires/mg/44/>

## Aromatherapie

### Het activeren van de aromafunctie:

- Trek de aromabox uit het bovenste deel (bovenste ring).
- Giet 5 tot 10 druppels Clean Air Optima<sup>®</sup> etherische olie op de spons.
- Plaats het aromabakje terug in de houder.
- Wanneer u uw luchtreiniger inschakelt, wordt de aromafunctie geactiveerd.
- Als u de aromafunctie wilt uitschakelen of als u het apparaat langere tijd niet gebruikt, verwijder dan de aromaspons uit het vakje en was deze met een beetje mild zeepwater. Laat de spons volledig drogen alvorens deze terug te plaatsen in het aromavakje. In principe is de aromaspons herbruikbaar.

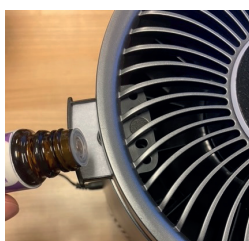

### Belangrijk

Om de beste resultaten te bereiken en zo veel mogelijk te genieten van uw luchtreiniger, raden wij u aan de volgende instructies met betrekking tot het gebruik van etherische oliën in de luchtreiniger CA-503B Compact Smart aandachtig te lezen.

### Gebruik van etherische oliën in de CA-503B Compact Smart

Gebruik onze hoogwaardige etherische oliën en geniet van uw persoonlijke aromatherapie! Een geursensatie op het hoogste niveau!

In ons assortiment vindt u etherische oliën van hoge kwaliteit in diverse geuren. Ze passen perfect bij de luchtreiniger CA-503B Compact Smart en zijn speciaal ontwikkeld voor het gebruik met deze luchtreiniger:



U kunt de **etherische oliën** in onze online winkel [www.cleanairoptima.com](http://www.cleanairoptima.com) bestellen

### Waarschuwing!

Het gebruik van andere etherische oliën die niet voor deze luchtreiniger zijn gemaakt of andere additieven (bijvoorbeeld: geuren en waterzuiveringsproducten) kan de luchtreiniger beschadigen. Deze mogen bijgevolg **NIET** gebruikt worden!

Apparaten die door additieven beschadigd zijn, vallen niet onder de garantie.

## Problemen oplossen

Onderstaande gids begeleidt u bij het oplossen van problemen die u kunt ondervinden bij het gebruik van de **Clean Air Optima luchtreiniger CA-503B Compact Smart**.

Probleem	Mogelijke oorzaak	Oplossing
Apparaat kan niet worden ingeschakeld	Het netsnoer kan niet correct worden aangesloten Het netsnoer is kapot Het voor- of achterpaneel is niet correct geïnstalleerd	Steek de netstekker correct in het stopcontact Vervang het netsnoer Installeer het paneel correct. Zie hoofdstuk: Hoe gebruiken
De luchtuitlaat ruikt vies	De filter vangt te veel geur of stof op De levensduur van de filters is verstreken	Vervang de samengestelde filters Vervang de samengestelde filters
Slechte reinigende werking	Controleer of de luchtvochtigheid in de kamer te droog is Het apparaat bevindt zich in een ongeventileerde ruimte of is omgeven door obstakels	Verhoog de luchtvochtigheid Verwijder de obstakels
Er blaast geen lucht uit het apparaat	De luchtinlaat of -uitlaat wordt geblokkeerd	Verwijder de obstakels

### WAARSCHUWING!

Als de hierboven aanbevolen oplossingen niet werken, neem dan contact op met de technische ondersteuning van Clean Air Optima op het telefoonnummer voor uw regio. Probeer het apparaat niet te demonteren, opnieuw in elkaar te zetten of te repareren, aangezien dit de garantie kan doen vervallen.

## Specificaties

Model	CA-503B Compact Smart
Voor kamers tot	30 m <sup>2</sup> / 75 m <sup>3</sup> / 322 ft <sup>2</sup>
Nominale spanning adapter	220V - 240V, 50 Hz/60 Hz
Nominaal vermogen	Max. 22 W
Ventilatorcapaciteit (CADR)	140 m <sup>3</sup> /h
Filterprestaties	99,97%
Sterilisatiegraad	99,9%
Negatief ion	3.000.000 ionen/cm <sup>3</sup>
Geluidsniveau	10dB(A) Stille slaapmodus/ 15 dB(A) Laag 1 / 25 dB(A) Medium 2 / 50 dB(A) Hoog 3
Afmetingen	206 x 206 x 274 mm
Gewicht	1,89 kg
Kleur	Zwart
Voldoet aan de EU-regelgeving	CE / WEEE / RoHS

Vraag uw verkoper of uw gemeente om actuele informatie over de verwijdering van de verpakking en van het apparaat.



## Service

### Garantiecertificaat voor de Clean Air Optima luchtreiniger CA-503B Compact Smart.

Aankoopdatum: .....

Naam van de klant: .....

Adres: .....

Telefoon: .....

E-mail: .....

Naam van de verkoper: .....

Adres: .....

1. Gelieve dit garantiecertificaat volledig in te vullen. Verzond het met de factuur en het apparaat, voldoende gefrankeerd en in de originele verpakkingsdoos, naar uw verkoper. Zorg dat u ook de retourzending van het pakket voldoende frankeert.
2. Gelieve een korte beschrijving bij te voegen van de schade, fout of storing en de omstandigheden waarin de problemen zich voordeden.

De **Clean Air Optima luchtreiniger CA-503B Compact Smart** ondergaat strenge testprocedures voordat het apparaat de fabriek verlaat. Indien het product binnen de 2 jaar na aankoopdatum wegens fabricagefouten niet volgens de specificaties functioneert, heeft de koper recht op gratis herstelling of vervanging van onderdelen op voorlegging van deze garantie (op voorwaarde dat de storing of beschadiging van het apparaat en/of onderdelen onder normale bedrijfsomstandigheden heeft plaatsgevonden). Wat wordt gedekt: Alle onderdelen met materiaal- of fabricagefouten. Hoe lang: gedurende twee jaar vanaf de aankoopdatum. Wat zullen we doen: Defecte onderdelen repareren of vervangen. Uitsluitingen: Gewone vervangfilters.

#### Overige voorwaarden

De bepalingen van deze garantie vervangen elke andere schriftelijke of mondelinge, uitdrukkelijke of impliciete garantie, met inbegrip van elke garantie van verkoopbaarheid of geschiktheid voor een bepaald doel. De maximale aansprakelijkheid van de fabrikant bedraagt niet meer dan de aankoopprijs die u daadwerkelijk voor het product heeft betaald. De fabrikant is in geen geval aansprakelijk voor bijzondere schade, incidentele schade, gevolgschade of indirecte schade. Deze garantie dekt geen defecten die het gevolg zijn van onjuist of onredelijk gebruik of onderhoud, foutieve montage, ongeval, natuurrampen, onjuiste verpakking of ongeoorloofde manipulatie, veranderingen of wijzigingen zoals uitsluitend door ons bepaald. Deze garantie vervalt als het etiket met het serienummer is verwijderd of beschadigd.

# Bedankt om dit te lezen!



Deel uw feedback over de Clean Air Optima  
luchtreiniger CA-503B Compact Smart op:  
[www.cleanairoptima.com](http://www.cleanairoptima.com)



Ga voor veelgestelde vragen over de CA-503B Com-  
pact Smart naar: [www.cleanairoptima.com](http://www.cleanairoptima.com) en zoek  
naar de CA-503B Compact Smart.



Download de pdf-gebruiksaanwijzing op:  
[www.cleanairoptima.com/info/manuals](http://www.cleanairoptima.com/info/manuals)



Bekijk alle Clean Air Optima-  
productvideo's op:  
[www.youtube.com](http://www.youtube.com)

**Clean Air Optima International B.V.** | Rientjesoven 26 | 7621 HG Borne  
Nederland | Telefoon: +31 (0) 74 - 2670145

**Clean Air Optima Germany GmbH** | Enschedestraße 14 | 48529 Nordhorn  
Duitsland | Telefoon: +49 (0) 5921 879-121

**E-mail:** [info@cleanairoptima.com](mailto:info@cleanairoptima.com)

**Internet:** [www.cleanairoptima.com](http://www.cleanairoptima.com)

## Français

**Merci d'avoir acheté le purificateur d'air Clean Air Optima CA-503B Compact Smart.** Grâce à cet appareil efficace, vous bénéficierez d'un air intérieur sain durant de nombreuses années.

Assurez-vous que toutes les précautions de sécurité sont respectées lors de l'utilisation de cet appareil électrique, et ce, afin de garantir le bon fonctionnement de celui-ci. Ces instructions décrivent les consignes de sécurité à respecter lors du fonctionnement de l'appareil. Elles sont destinées à prévenir les blessures et à éviter d'endommager l'appareil.

**Avant d'utiliser votre nouveau purificateur d'air Clean Air Optima CA-503B Compact Smart.**

Retirez tout d'abord la garniture d'étanchéité des filtres, voir à la page 44. Mode d'emploi.

### CA-503B Compact Smart / Description de l'appareil

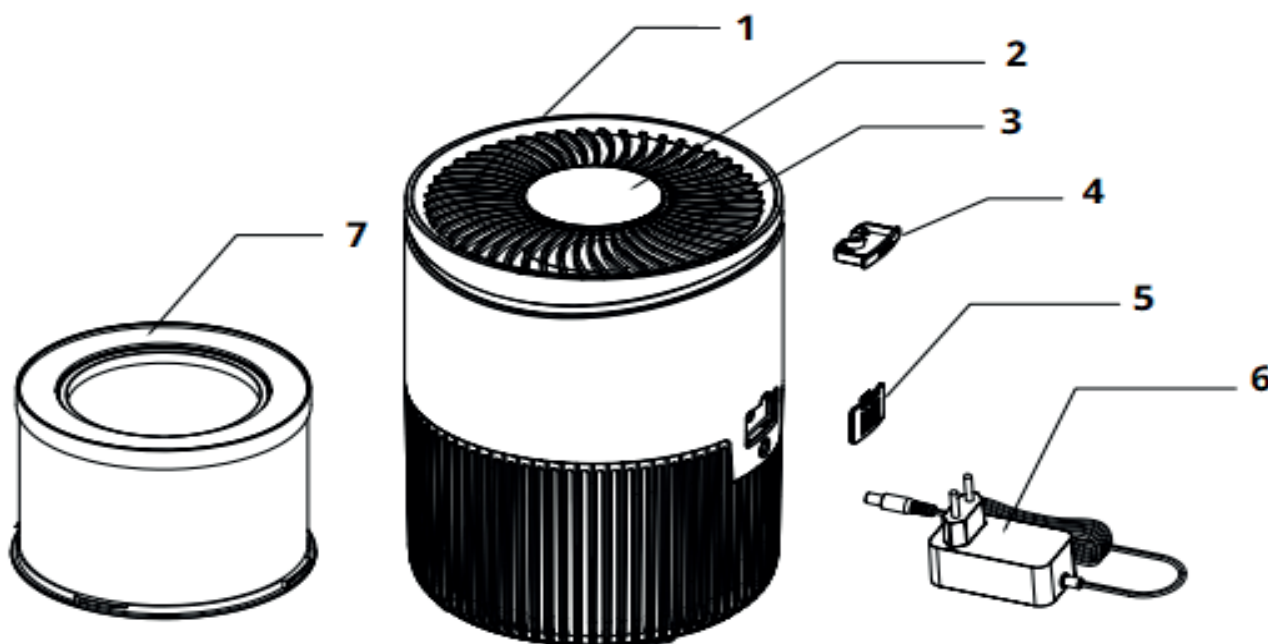

1. Partie principale du purificateur d'air
2. Panneau de contrôle
3. Sortie d'air
4. Coffret aromatique
5. Plaque de protection capteur PM
6. Adaptateur secteur
7. Véritable filtre HEPA H13, filtre à charbon actif, filtre photocatalytique et filtre pré

## Avertissements de sécurité

Cet appareil ne peut être utilisé que conformément aux instructions de sécurité indiquées dans le présent document. Veillez à adopter les mesures suivantes afin de minimiser les risques de blessures corporelles dues par exemple à des chocs électriques ou un incendie.

1. Uniquement pour utilisation intérieure. N'utilisez pas et n'entreposez pas l'appareil à l'extérieur.
2. L'appareil n'est pas destiné à être utilisé par des enfants ou des personnes ayant des capacités physiques, sensorielles ou mentales réduites, sauf s'ils sont surveillés par une personne responsable de leur sécurité.
3. N'utilisez pas l'appareil si des dommages visibles sont présents sur le cordon électrique ou l'appareil lui-même. Ne réparez pas l'appareil vous-même en cas de dommages. Ne déplacez jamais l'appareil en tirant sur le cordon d'alimentation. Si le cordon d'alimentation est endommagé, il doit être remplacé par un technicien autorisé, et ce, afin d'éviter tout choc électrique ou incendie.
4. Les réparations ne peuvent être effectuées que par du personnel de service autorisé. N'essayez pas de réparer l'appareil vous-même, et ce, afin d'éviter tout risque d'électrocution ou d'incendie.
5. Débranchez toujours la fiche du cordon d'alimentation lorsque l'appareil n'est pas utilisé.
6. Utilisez uniquement les adaptateurs et les cordons d'alimentation fournis. Vérifiez si la tension de l'adaptateur correspond à la tension locale.
7. Débranchez l'appareil lorsque vous ne l'utilisez pas ou lorsque vous nettoyez des éléments internes ou externes de celui-ci.
8. Pour une utilisation en toute sécurité, placez l'appareil dans une position horizontale et stable. Ne bougez pas l'appareil en cours d'utilisation.
9. N'utilisez pas l'appareil à l'intérieur de locaux où sont entreposés des liquides ou des gaz inflammables, à proximité de sources de chaleur ou dans des pièces particulièrement humides comme des salles de bains.
10. N'insérez jamais le moindre objet à l'intérieur du caisson de l'appareil, et ce, afin d'éviter une panne.
11. Ne recouvrez jamais les grilles d'entrée et de sortie d'air.
12. Ne démontez ni ne remplacez jamais les éléments internes de l'appareil.
13. Lorsque l'appareil fonctionne, ne touchez pas les grilles d'entrée et de sortie d'air, et n'insérez pas la poignée ou tout autre objet dans la sortie d'air afin d'éviter de vous blesser ou d'endommager le purificateur d'air.
14. Afin que les grilles d'entrée et de sortie du purificateur d'air puissent fonctionner sans entraves, ne placez pas d'objets au-dessus ni à côté du couvercle frontal du purificateur d'air.
15. Ne déposez pas d'objets lourds sur l'appareil.
16. Évitez les endroits exposés à la lumière directe du soleil. Il y a en effet un risque de décoloration de l'appareil.
17. N'immergez jamais l'appareil dans l'eau ou dans d'autres liquides.
18. Ne touchez pas le cordon d'alimentation avec les mains mouillées.
19. Nettoyez régulièrement le préfiltre ; si le préfiltre est saturé de poussières, son effet purifiant sera de mauvaise qualité. La consommation d'énergie augmentera et une panne peut survenir.
20. La température de fonctionnement normal de l'appareil est comprise entre 10 °C et 45 °C.
21. Utilisez, entretenez et nettoyez l'appareil comme décrit dans ce manuel.

## Mode d'emploi

1. Ouvrez la plaque inférieure.



2. Retirez le filtre HEPA.

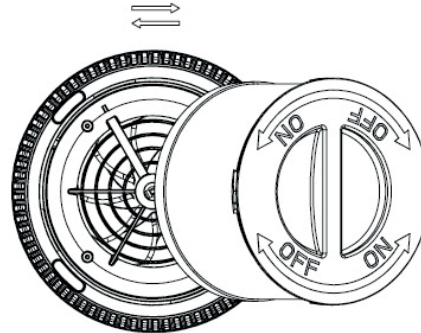

3. Retirez l'emballage du filtre.



4. Remplacez le filtre dans l'appareil.

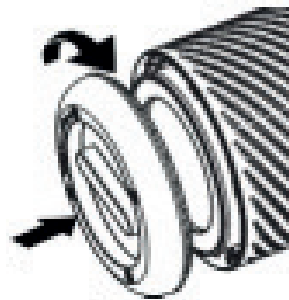

5. Serrez la plaque inférieure.



N'utilisez pas l'appareil avec le filtre retiré.

L'appareil doit être positionné à au moins 30 cm des murs et des meubles afin de garantir une circulation correcte de l'air. Assurez-vous que les entrées et les sorties d'air ne sont pas obstruées.

## Panneau de contrôle / Mode d'emploi



### 1 Bouton d'alimentation

Appuyez sur le bouton d'alimentation pour allumer et éteindre l'appareil.

(Le mode Auto est activé par défaut lors de la mise sous tension de l'appareil).

La valeur PM2.5 "000" clignote au début et 10 secondes plus tard, l'écran affiche la valeur PM réelle.



### 2 Vitesses/ mode veille

Pour changer la vitesse de ventilation, appuyez sur le bouton « Vitesse ». Il existe plusieurs vitesses de ventilateur disponibles. Vous pouvez choisir le mode automatique, vitesse 1, 2 ou 3. Touchez le bouton de vitesse du ventilateur à plusieurs reprises pour sélectionner le mode.

Dans le cas du réglage **Auto** , le capteur intelligent intégré (Intelligent Particle Sensor™) mesure et régule automatiquement la qualité de l'air. Le ventilateur, commandé par un capteur, anticipe automatiquement le degré de pollution de l'air intérieur en fonction de la taille des particules PM2.5 et sélectionne en conséquence l'une des 3 vitesses différentes.



### 3 UV et ION

Lorsque vous appuyez une fois sur le bouton, la fonction ION est activée.

Si vous appuyez deux fois, les fonctions UV et ION sont activées.

Si vous appuyez trois fois, la fonction UV est activée.

Si vous appuyez quatre fois, les fonctions UV et ION sont désactivées.

La technologie de stérilisation par UV est acceptée depuis plus de cinquante ans et il a été prouvé qu'elle pouvait réduire considérablement le nombre de bactéries et de substances polluantes dans l'air en toute sécurité.



### 4 Minuterie

Appuyez sur le **bouton Minuterie** pour régler la minuterie. La fonction de minuterie détermine le nombre d'heures de fonctionnement de purificateur d'air.

Vous pouvez régler la minuterie en appuyant simplement une fois sur le bouton pour chaque heure pendant laquelle vous souhaitez faire fonctionner l'appareil. La minuterie peut être réglée sur une période allant de 1 heure à 12 heures. Au fur et à mesure que le temps passe, la valeur indiquée diminue jusqu'à ce qu'elle arrive à 00:00 et que l'appareil s'éteigne.



## 5 Mode Veille

Lorsque le mode Veille est activé, l'affichage s'éteint. Seul le voyant du mode Veille est allumé. La vitesse du ventilateur passe au réglage le plus bas. Touchez n'importe quel bouton pour éclairer l'écran, après quoi vous pouvez utiliser d'autres fonctions. Appuyez deux fois sur le bouton de veille pour un fonctionnement complet.



## 6 Remplacement du filtre

Si le témoin lumineux est allumé, le filtre composite (filtre HEPA et à charbon actif) doit être remplacé. Le filtre composite a une durée de vie de 1700 heures. Appuyez sur le bouton de changement de filtre une fois le filtre remplacé. La minuterie de changement de filtre sera réinitialisée de cette manière. L'écran s'allume pendant 1 seconde et l'appareil passe alors en mode veille. Appuyez sur le bouton d'alimentation pour rallumer l'appareil.

## Moniteur numérique

Le moniteur numérique situé au-dessus du purificateur d'air CA-503B Compact Smart indique de manière automatique et avec précision la qualité actuelle de l'air, grâce à la mesure de la taille des particules PM2.5.



**Vert** - Bonne: 0-50ug/m<sup>3</sup>

**Jaune** - Moyenne: 51-100ug/m<sup>3</sup>

**Orange** - Mauvaise: 101-150ug/m<sup>3</sup>

**Rouge** - Très mauvais: 150 ug/m<sup>3</sup> ou plus

Les particules de 10 µm (PM10) et de moins de 2,5 µm (PM2.5) peuvent pénétrer dans les poumons et font partie des 10 principales menaces pour la santé humaine. Ces petites particules sont générées par les activités intérieures classiques (cuisson, friture, fumée de cigarette, chauffage, etc.) ou sont véhiculées en grande quantité dans l'air intérieur en raison du transport, de l'industrie, de la construction, des matières biologiques (pollen, bactéries, acariens et virus), ou encore sont importées des gaz de combustion (des avions) et des éruptions volcaniques.

Les allergènes tels que le pollen et la poussière représentent chaque printemps des menaces graves et à long terme pour la santé de millions de personnes, et par ailleurs leur nombre ne cesse d'augmenter.

### Mesure de l'humidité relative et de la température

Conditions importantes pour une purification efficace de l'air : humidité relative comprise entre 45 et 60 %, et température ambiante d'environ 20 à 23°C.

## Fonctionnement avec l'application Clean Air Optima<sup>®</sup>

### Connectivité

#### Compatibilité smartphone et tablette :



Appareils iPhone, iPad et Android

#### L'appareil se connecte par le wifi à l'application :

CleanAirOptima

**Attention :** Le routeur doit être réglé sur la bande de fréquence de 2,4 GHz. Si le routeur est réglé sur 5,0 GHz, il est impossible d'établir une connexion.

### Configurer la connexion wifi

1. Téléchargez et installez l'application « CleanAirOptima » dans l'App Store ou le Google Play Store.
2. Créez un compte et connectez-vous.
3. Branchez la fiche de l'appareil dans la prise électrique et mettez-le sous tension. L'indicateur WiFi clignote.
4. Le routeur doit être réglé sur la bande de fréquence de 2,4 GHz. Si le routeur est réglé sur 5,0 GHz, il est impossible d'établir une connexion.
5. Assurez-vous que le Bluetooth est activé sur votre smartphone.
6. Assurez-vous que votre smartphone ou tablette est correctement connecté à votre réseau wifi.
7. Ouvrez l'application « CleanAirOptima » et cliquez sur « Ajouter un appareil » . Votre appareil est répertorié dans la liste et vous pouvez le sélectionner. Sinon, choisissez 'Auto Scan'. Suivez les instructions à l'écran pour connecter l'appareil à votre réseau.
8. Choisissez l'option « Ajouter l'appareil Clean Air Optima<sup>®</sup> » dans l'application, suivez les instructions de l'application.
9. Lorsque l'appareil est couplé, le témoin wifi reste  allumé en permanence.
10. Une fois la configuration réussie, vous pouvez utiliser l'application Clean Air Optima<sup>®</sup> pour faire fonctionner l'appareil.

#### Remarque :

- Si votre réseau par défaut a changé, réinitialisez la connexion wifi, suivez les étapes 3 à 8 de la section « Configurer la connexion wifi ».
- Si vous souhaitez coupler plusieurs appareils à votre smartphone ou tablette, vous devez les appairer l'un après l'autre.
- Assurez-vous que la distance entre votre smartphone ou tablette et l'appareil est inférieure à 5 mètres et qu'il n'y a pas d'obstacles entre eux. Assurez-vous également d'être dans la même pièce que l'appareil.

#### Pour réinitialiser la fonction wifi :

- Réinitialisez le wifi en appuyant sur le bouton 'D'alimentation' pendant 10 secondes jusqu'à ce que le témoin du wifi clignote.



## Connecter des appareils à plusieurs téléphones

Note : L'autre personne doit d'abord installer l'app Clean Air Optima<sup>®</sup> sur son téléphone et créer un nouveau compte.

### Partager l'appareil en donnant un accès limité :

Vous pouvez choisir de partager un appareil avec plusieurs personnes.

Chacune de ces personnes y aura alors accès, mais n'aura pas le droit de gérer les paramètres.

Suivez les instructions ci-dessous pour partager l'appareil avec plusieurs personnes :

1. Sélectionnez l'appareil concerné.
2. Cliquez sur le crayon ou les trois points dans le coin supérieur droit.
3. Sélectionnez « Partager l'appareil ».
4. Choisissez « Ajouter un partage ».
5. Choisissez la méthode de partage, par exemple par e-mail, WhatsApp, SMS, etc., et continuez.
6. L'appareil apparaîtra automatiquement dans l'app Clean Air Optima<sup>®</sup> ouverte avec l'autre compte.

### Partager le dispositif avec un accès complet :

Vous pouvez ajouter une ou plusieurs personnes à votre gestion domestique.

Chacune d'elles aura alors accès à tous vos appareils déjà reliés et disposera de tous les droits et autorisations. Vous restez cependant toujours l'administrateur principal.

Suivez les instructions ci-dessous pour ajouter quelqu'un à votre gestion domestique :

1. Ouvrez l'app Clean Air Optima<sup>®</sup> et allez dans « Moi ».
2. Choisissez ensuite « Home Management ».
3. Choisissez « Créer une maison ».
4. Sélectionnez la « Maison » concernée et « Ajouter un membre ».
5. Choisissez la méthode de partage, par exemple par e-mail, WhatsApp, SMS, etc., et continuez.
6. La « Maison » correspondante apparaîtra automatiquement dans l'app Clean Air Optima<sup>®</sup> de la personne avec laquelle vous avez partagé votre « Maison ».
7. Sur l'autre compte :  
Ouvrez la page d'accueil de l'app Clean Air Optima<sup>®</sup>. Dans le coin supérieur gauche, sélectionnez la « Maison ».

## Maintenance

### Nettoyage de la partie extérieure du purificateur d'air

1. Éteignez l'appareil et débranchez le cordon d'alimentation.
2. Utilisez un chiffon doux et humide pour éliminer la poussière et la saleté de l'appareil.
3. Veillez à ce que **de l'eau** ne pénètre pas à l'intérieur de l'appareil.

### Nettoyage de l'Intelligent Particle Sensor™

#### Nettoyez le capteur de qualité de l'air toutes les 6 à 8 semaines.

Si la valeur PM2.5 ne s'affiche pas correctement, utilisez un coton-tige pour nettoyer la lentille du capteur.

1. Retirez le couvercle du capteur.
2. Nettoyez la lentille du capteur à l'aide d'un coton-tige et d'eau, comme indiqué par la flèche. Séchez ensuite la lentille à l'aide d'un coton-tige propre.
3. Remplacez le couvercle du capteur.
4. N'essuyez pas la lentille du capteur avec de l'alcool ou un autre solvant organique.

**Attention !** Si le taux d'humidité dans la pièce est très élevé, il y a un risque de condensation sur le capteur de qualité de l'air. L'indicateur de la qualité de l'air (affichage numérique - mesure de la taille des particules) pourrait alors indiquer que la qualité de l'air est mauvaise, alors que ce n'est pas le cas. Dans ce cas, nous vous recommandons de nettoyer le capteur de qualité de l'air ou de ne pas utiliser le purificateur d'air en mode automatique.

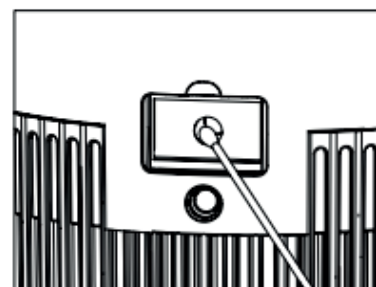
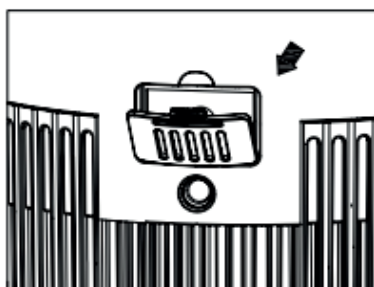
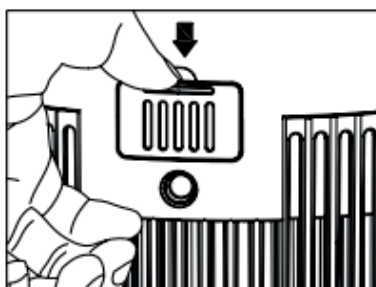

## Remplacement des filtres

Le purificateur d'air **Clean Air Optima Air Purifier CA-503B Compact Smart** est équipé d'un dispositif de surveillance de la durée de vie des filtres, qui signale que les filtres doivent être remplacés après 1700 heures de fonctionnement. Le voyant s'allume lorsqu'il est temps de remplacer le filtre composite (**filtre HEPA + charbon actif**). Appuyez sur le bouton de changement de filtre une fois le filtre remplacé. La minuterie de changement de filtre sera réinitialisée de cette manière. L'écran s'allume pendant 1 seconde et l'appareil passe alors en mode veille. Appuyez sur le bouton d'alimentation pour rallumer l'appareil.

**En fonction de leur utilisation, les filtres composites (filtre HEPA + charbon actif) possèdent une durée de vie d'environ 4 à 5 mois.**

### Nettoyage des filtres

Pour un effet optimal, nettoyez les filtres une fois par mois. Si l'air intérieur est extrêmement pollué, un nettoyage supplémentaire peut s'avérer nécessaire.



Nettoyez le **préfiltre** et le **filtre HEPA** à l'aide d'une brosse ou d'un aspirateur. De cette façon, les plus grosses particules de poussières comme les peluches, les poils ou les squames d'animaux domestiques peuvent être éliminées du filtre.

**Avvertissement !** Ne jamais mouiller ou rincer les filtres composites (**filtre HEPA et à charbon actif**) avec de l'eau.

### Signes d'usure des filtres

Augmentation du bruit, diminution du débit d'air, filtres bouchés, mauvaises odeurs. Le filtre HEPA doit être remplacé par un nouveau lorsqu'il passe du blanc au gris ou au noir. Si le filtre HEPA reste blanc, cela signifie qu'il n'est PAS nécessaire de le remplacer.

### Comment commander des filtres :

Contactez le service après-vente de Clean Air Optima au numéro de tél. suivant : + 31 (0) 742670145 ou visitez notre boutique en ligne à l'adresse :

<https://www.cleanairoptima.com/accessoires/mg/44/>

## Aromathérapie

### Activation de la fonction aromatique :

- Retirez la boîte à arômes de la partie supérieure (anneau supérieur).
- Versez 5 à 10 gouttes d'huile essentielle Clean Air Optima<sup>®</sup> sur l'éponge.
- Remplacez le plateau à arômes dans son support.
- Si vous souhaitez désactiver la fonction aromatique ou si vous prévoyez de ne pas utiliser l'appareil pendant une période prolongée, retirez l'éponge aromatique du compartiment et lavez-la avec un peu d'eau savonneuse. Laissez-la sécher complètement avant de la replacer dans le compartiment à arômes. L'éponge aromatique est réutilisable.



### Important

Afin d'obtenir les meilleurs résultats et de profiter au maximum de votre purificateur d'air, nous vous conseillons de lire attentivement les instructions suivantes concernant l'utilisation des huiles essentielles dans le purificateur d'air CA-503B Compact Smart.

### Utilisation des huiles essentielles dans le CA-503B Compact Smart

Utilisez nos huiles essentielles de haute qualité et profitez de votre aromathérapie personnelle ! Une sensation olfactive à son plus haut niveau !

Vous trouverez dans notre assortiment des huiles essentielles de haute qualité et présentant de nombreuses senteurs différentes. Ces huiles s'adaptent parfaitement à l'appareil d'air CA-503B Compact Smart et ont été spécialement développées pour être utilisées avec ce modèle d'appareil :

Vous pouvez commander les **huiles essentielles** dans notre boutique en ligne à l'adresse [www.cleanairoptima.com](http://www.cleanairoptima.com).



### Avertissement !

L'utilisation d'autres huiles essentielles non conçues spécifiquement pour cet purificateur d'air, ou d'autres additifs (par exemple : parfums et produits de purification de l'eau), risque d'endommager l'appareil et EST INTERDITE !

Les appareils endommagés par des additifs sont exclus de la garantie.

## Dépannage

Vous trouverez ci-dessous un guide de dépannage destiné à vous aider à résoudre tous les problèmes que vous pourrez rencontrer lors de l'utilisation du purificateur d'air **Clean Air Optima Air Purifier CA-503B Compact Smart**.

Problème	Cause possible	Solution
L'appareil ne s'allume pas.	Le cordon d'alimentation ne se raccorde pas correctement.	Raccordez correctement la fiche d'alimentation sur la prise de courant.
	Le cordon d'alimentation est cassé.	Remplacez le cordon d'alimentation.
	Le panneau avant ou arrière n'est pas installé correctement.	Installez le panneau correctement. Voir le chapitre : Mode d'utilisation
La sortie d'air dégage de mauvaises odeurs.	Le filtre emprisonne trop d'odeurs ou de poussières.	Remplacez les filtres composites.
	La durée de vie des filtres est dépassée.	Remplacez les filtres composites.
Performances de purification médiocres	Vérifiez si le taux d'humidité du local n'est pas trop faible.	Augmentez le taux d'humidité.
	L'appareil est placé dans un local non ventilé ou est entouré d'obstacles.	Éliminez les obstacles.
Aucun débit d'air ne sort de l'appareil.	L'entrée ou la sortie d'air est obstruée.	Éliminez les obstacles.

### AVERTISSEMENT !

Si les solutions recommandées ci-dessus ne fonctionnent pas, veuillez contacter le support technique Clean Air Optima à l'aide du numéro de téléphone de votre pays. N'essayez pas de démonter, de remonter ou de réparer l'appareil, car cela pourrait avoir pour effet d'annuler la garantie.

## Spécifications

Modèle	CA-503B Compact Smart
Pour des locaux jusqu'à	30 m <sup>2</sup> / 75 m <sup>3</sup> / 322 ft <sup>2</sup>
Tension nominale de l'adaptateur	220 V - 240 V, 50 Hz/60 Hz
Puissance nominale	Max. 22 W
Capacité du ventilateur (CADR)	140 m <sup>3</sup> /h
Performances du filtre	99,97 %
Taux de stérilisation	99,9 %
Ion négatif	3.000.000 ions/cm <sup>3</sup>
Niveau sonore	10dB(A) Mode veille silencieux / 15 dB(A) Faible 1 / 25 dB(A) Moyen 2 / 50 dB(A) Haut 3
Dimensions	206 x 206 x 274 mm
Poids	1,89 kg
Couleur	Noir
Conforme à la réglementation de l'UE	CE / WEEE / RoHS

Renseignez-vous auprès de votre détaillant ou de votre municipalité afin d'obtenir des informations mises à jour sur l'évacuation de l'emballage et de l'appareil.



## Service après-vente

### Certificat de garantie du purificateur d'air Clean Air Optima Air Purifier CA-503B Compact Smart.

Date d'achat : .....  
Nom du client : .....  
Adresse : .....  
Téléphone : .....  
E-mail : .....  
Nom du revendeur : .....  
Adresse : .....

1. Veuillez remplir intégralement le présent certificat de garantie. Envoyez-le avec la facture et l'appareil, port payé et dans l'emballage d'origine, à votre distributeur. Assurez-vous d'inclure l'affranchissement de retour approprié pour le colis.
2. Veuillez joindre une brève description du dommage, de la panne ou du dysfonctionnement, ainsi que les circonstances à l'origine de ces problèmes.

Le purificateur d'air **Clean Air Optima Air Purifier CA-503B Compact Smart** est soumis à des procédures d'essai strictes avant de quitter l'usine. Si, dans un délai de 2 ans à compter de la date d'achat, le produit ne fonctionne pas conformément aux spécifications en raison de défauts d'usine, l'acheteur a droit à la réparation ou au remplacement gratuit des pièces défectueuses sur simple présentation de cette garantie (à condition que le dysfonctionnement ou les dommages à l'appareil et/ou à ses éléments soient survenus dans des conditions normales de fonctionnement). Ce qui est couvert par la garantie : Toutes les pièces défectueuses, en raison d'un défaut de matériel ou de fabrication. Durée : deux ans à compter de la date d'achat. Ce que nous ferons : Réparer ou remplacer toute pièce défectueuse. Exclusions : Remplacement régulier des filtres.

#### Autres conditions

Les dispositions de la présente garantie remplacent toute autre garantie écrite, expresse ou implicite, écrite ou orale, y compris toute garantie de qualité marchande ou d'adaptation à un usage particulier. La responsabilité maximale du fabricant ne peut pas excéder le prix d'achat réel que vous avez payé pour le produit. En aucun cas, le fabricant ne pourra être tenu responsable de dommages spéciaux, accidentels, conséquents ou indirects. Cette garantie ne couvre pas les défaillances résultant d'une utilisation ou d'un entretien inapproprié ou déraisonnable, d'un montage incorrect, d'un accident ou de catastrophes naturelles, d'un emballage inadéquat, ou d'une falsification, altération ou modification non autorisée, tels que déterminés à notre seule discrétion. La présente garantie est nulle si l'étiquette portant le numéro de série a été retirée ou effacée.

# Merci de votre lecture !



Faites-nous part de vos commentaires sur le purificateur d'air Clean Air Optima Air Purifier CA-503B Compact Smart sur : [www.cleanairoptima.com](http://www.cleanairoptima.com).



Pour les questions fréquemment posées au sujet du CA-503B Compact Smart, accédez à : [www.cleanairoptima.com](http://www.cleanairoptima.com) et recherchez le CA-503B Compact Smart.



Téléchargez le mode d'emploi au format PDF sur : [www.cleanairoptima.com/info/manuals](http://www.cleanairoptima.com/info/manuals).



Regardez toutes les vidéos d'animation des produits Clean Air Optima sur : [www.youtube.com](http://www.youtube.com).

**Clean Air Optima International B.V.** | Rientjesoven 26 | 7621 HG Borne  
Pays-Bas | Téléphone : +31 (0) 74 - 2670145

**Clean Air Optima Germany GmbH** | Enschedestraße 14 | 48529 Nordhorn  
Allemagne | Téléphone : +49 (0) 5921 879-121

**E-mail :** [info@cleanairoptima.com](mailto:info@cleanairoptima.com)

**Site Web :** [www.cleanairoptima.com](http://www.cleanairoptima.com)

## Español

### Le agradecemos la compra del purificador de aire Clean Air Optima CA-503B Compact Smart.

Este eficiente y eficaz producto le proporcionará muchos años de aire interior saludable.

Cuando utilice este aparato eléctrico, cumpla siempre todas las medidas de seguridad para su correcto funcionamiento. En estas instrucciones se explican las medidas de seguridad que debe respetar durante su funcionamiento, las cuales han sido concebidas para evitar daños personales y en el propio aparato.

### Antes de utilizar su nuevo purificador de aire Clean Air Optima CA-503B Compact Smart.

Retire primero los sellos de los filtros (consulte la página 53). Modo de empleo

### CA-503B Smart / Descripción del aparato

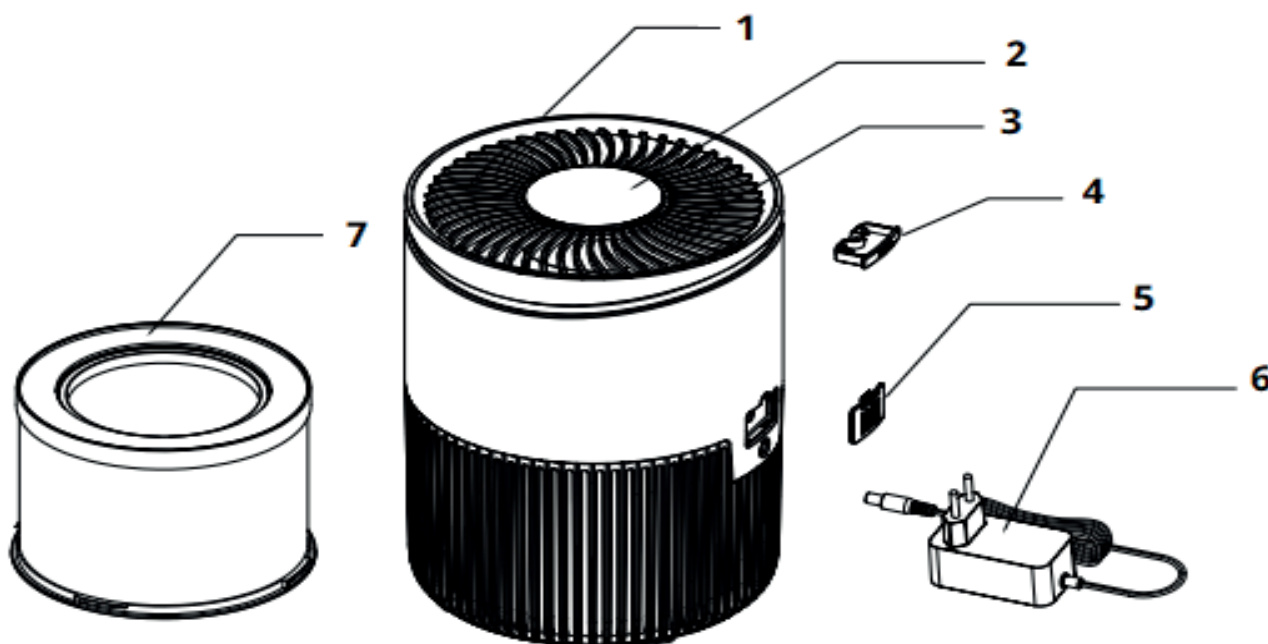

1. Parte principal del purificador de aire
2. Panel de control
3. Salida de aire
4. Caja de aromas
5. Sensor PM de la placa protectora
6. Adaptador de corriente
7. Filtro True HEPA H13, filtro de carbón activo, filtro fotocatalítico y filtro pré

## Advertencia de seguridad

Cumpla estas instrucciones de seguridad siempre que utilice el aparato. Siga estos pasos para disminuir al mínimo el riesgo de sufrir daños personales a causa de, por ejemplo, descargas eléctricas o incendios.

1. Solo para uso en interiores. No utilizar ni guardar al aire libre.
2. El aparato no debe ser utilizado por niños o personas con discapacidad física, sensorial o mental, salvo que estén bajo la supervisión de una persona responsable de su seguridad.
3. No utilice el aparato si el cable eléctrico o el propio aparato presentan algún daño visible. En caso de daños, no repare el aparato por sus propios medios. No mueva el aparato tirando del cable. Si el cable de alimentación ha sufrido algún daño, para evitar descargas eléctricas o incendios debe ser sustituido por un técnico autorizado.
4. Las reparaciones solo pueden ser llevadas a cabo por personal técnico autorizado. Para evitar descargas eléctricas o incendios, no intente reparar el aparato por sus propios medios.
5. Cuando no vaya a utilizar el aparato, desenchufe siempre el cable de alimentación.
6. Utilice únicamente los cables y adaptadores de corriente suministrados. Asegúrese de que la tensión del adaptador coincide con la tensión de la red local.
7. Desenchufe el cable cuando no utilice el aparato o cuando limpie sus piezas internas o externas.
8. Por motivos de seguridad, coloque el aparato en una posición horizontal estable. No lo mueva mientras esté en uso.
9. No utilice el aparato en habitaciones donde se guarden líquidos o gases inflamables, ni cerca de fuentes de calor o en habitaciones con excesiva humedad, como los cuartos de baño.
10. Para evitar averías, nunca inserte otros objetos en el armazón del aparato.
11. Nunca cubra la rejilla de entrada ni de salida de aire.
12. Nunca desmonte ni sustituya las piezas internas del aparato.
13. Cuando el aparato esté en funcionamiento, no toque las rejillas de entrada y salida de aire, y no introduzca el asa ni ningún objeto en la salida de aire, con objeto de evitar lesiones al usuario o daños al propio aparato.
14. Para mantener la rejilla de entrada y salida de aire del purificador de aire sin obstáculos, no coloque objetos encima o cerca de la cubierta frontal.
15. No deposite objetos pesados sobre el aparato.
16. Evite los lugares expuestos a la luz solar directa. El aparato podría decolorarse.
17. Nunca sumerja el aparato en agua u otros líquidos.
18. No toque el cable de alimentación con las manos mojadas.
19. Limpie el prefiltro regularmente, si tiene mucho polvo, se producirá un efecto purificador deficiente y el consumo de energía aumentará, lo que puede causar fallos.
20. El entorno normal de funcionamiento del aparato está entre 10 y 45 grados °C.
21. Utilice, mantenga y limpie el aparato conforme a las instrucciones del manual.

## Modo de empleo

1. Abra la placa inferior.



2. Retire el filtro HEPA.

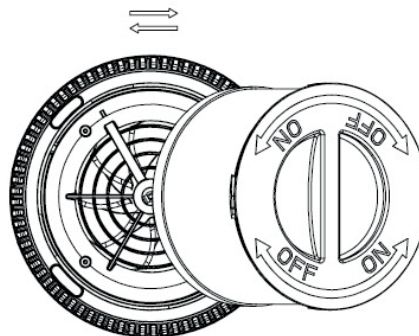

3. Retire el embalaje del filtro.



4. Vuelva a colocar el filtro en el dispositivo.

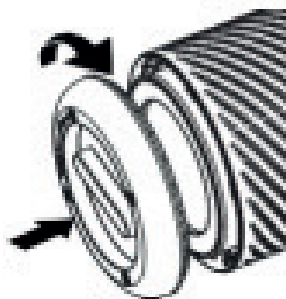

5. Apriete la placa inferior.



No utilice el aparato sin el filtro.

El aparato debe colocarse a una distancia mínima de 30 cm de las paredes y los muebles para obtener una buena circulación de aire. Asegúrese de que las entradas y salidas de aire no estén bloqueadas.

## Panel de control / Instrucciones de funcionamiento



### 1 Botón de encendido/apagado

Con este botón se enciende y se apaga el aparato (por defecto, al encenderlo se sitúa en modo Auto).

El valor de PM2.5 "000" parpadea al principio y 10 segundos después, la pantalla muestra el valor actual de PM.



### 3 Velocidad / Modo Reposo

Al pulsar el botón "Speed" se cambia la velocidad del ventilador. Hay varias velocidades de ventilador disponibles. Puede elegir el modo automático, velocidad 1, 2 o 3. Toque el botón de velocidad del ventilador repetidamente para seleccionar el modo. En la opción **Auto** , el sensor inteligente integrado (Intelligent Particle Sensor™) mide y regula automáticamente la calidad del aire. El ventilador, controlado por un sensor, anticipa automáticamente hasta qué punto el aire interior está contaminado por partículas de tamaño PM2.5 y se adapta a las 3 velocidades diferentes.



### 3 UV et ION

Con una pulsación, se activa la función ION.

Con dos pulsaciones, se activan las funciones UV e ION.

Con tres pulsaciones, se activa la función UV.

Con cuatro pulsaciones, se desactivan las funciones UV e ION.

La tecnología de esterilización por rayos UV está aceptada desde hace más de cincuenta años y se ha demostrado que puede reducir considerablemente y de manera segura el número de bacterias y sustancias contaminantes en el aire.



### 4 Temporizador

Con el **Botón del temporizador** se ajusta el temporizador. Esta función determina el número de horas de funcionamiento del purificador de aire.

Puede ajustar el temporizador simplemente pulsándolo una vez por cada hora que desee hacer funcionar el aparato. El temporizador puede ajustarse entre 1 y 12 horas. A medida que pasa el tiempo, las horas van disminuyendo hasta llegar a 00:00, momento en el que se apaga el aparato.

Para desactivar la función de temporizador, mantenga pulsado el **Botón del temporizador** durante 3 segundos.



## 5 Modo de reposo

Cuando se activa el modo de reposo, la pantalla se apaga. Solo quedará encendida la luz del modo de reposo. La velocidad del ventilador va a la configuración más baja.

Toque cualquier botón para iluminar la pantalla, después de lo cual puede operar otras funciones. Toque el botón de suspensión dos veces para un funcionamiento completo.



## 6 Reemplazo de filtro

Si el indicador está encendida, el filtro compuesto (HEPA y filtro de carbón activado) debe cambiarse. El filtro compuesto tiene una vida útil de 1700 horas. Presione el botón de cambio de filtro después de reemplazar el filtro. El temporizador de cambio de filtro se restablecerá de esta manera. La pantalla se iluminará durante 1 segundo y el dispositivo entrará en modo de espera. Al presionar el botón de encendido, se vuelve a encender el dispositivo.

## Monitor digital

El monitor digital de la parte superior del purificador de aire CA-503B Compact Smart indica automáticamente y con exactitud la calidad del aire actual midiendo el nivel de medición de partículas PM2.5 en interiores.



**Verde** - Bueno: 0-50ug/m<sup>3</sup>

**Amarillo** - Medio: 51-100ug/m<sup>3</sup>

**Naranja** - Malo: 101-150ug/m<sup>3</sup>

**Rojo** - Muy malo: 150 ug/m<sup>3</sup> o más

Las partículas de 10 um (PM10) y más pequeñas, de 2,5 um (PM2.5), pueden entrar en los pulmones; de hecho constituyen las 10 principales amenazas para la salud humana. Estas pequeñas partículas surgen en acciones típicas de los ambientes interiores, como cocinar, hornear, freír, ahumar, así como en la calefacción, y también existen en grandes cantidades en el aire interior debido al transporte, la industria, la construcción, el material biológico (polen, bacterias, ácaros y virus), las partículas importadas de otros lugares, como los gases de escape (de los aviones) y las erupciones volcánicas..

Los alérgenos como el polen y el polvo amenazan de manera grave y duradera la salud de millones de personas cada primavera, y su número aumenta constantemente.

### Medición de la humedad relativa y la temperatura

Aspectos importantes para una purificación eficaz del aire: humedad relativa entre 45 - 60 % y temperatura ambiente entre 20 y 23 °C.

## Funcionamiento con la aplicación Clean Air Optima<sup>®</sup>

### Conectividad

#### Compatibilidad con smartphone y tableta:



dispositivos iPhone, iPad y Android

#### El aparato se conecta a través de WiFi con la aplicación:

CleanAirOptima

**Atención:** El enrutador debe configurarse en la banda ancha de 2,4 GHz. Si el enrutador está configurado en 5,0 GHz, es imposible establecer una conexión.

### Configurar la conexión WiFi

1. Descargue e instale la aplicación "CleanAirOptima" en App Store o Google Play Store.
2. Cree una cuenta e inicie sesión.
3. Enchufe el aparato a la corriente y enciéndalo. El indicador WiFi parpadeará.
4. El router debe estar configurado en la banda ancha de 2,4 GHz. Si el router está configurado a 5,0 GHz, no podrá establecerse ninguna conexión.
5. Asegúrese de que está activado el Bluetooth en su smartphone.
6. Asegúrese de que su smartphone o tableta esté conectado correctamente a su red WiFi.
7. Abra la aplicación 'CleanAirOptima' y haga clic en 'Añadir dispositivo' . Su dispositivo aparece en la lista y puede seleccionarlo. De lo contrario, elija 'Escaneo automático'. Siga las instrucciones de la pantalla para conectar el dispositivo a su red.
8. Seleccione Clean Air Optima<sup>®</sup> en la aplicación y siga las instrucciones de esta.
9. Cuando el aparato esté sincronizado, el indicador WiFi  quedará encendido.
10. Una vez finalizada la configuración, podrá usar el aparato mediante la aplicación Clean Air Optima<sup>®</sup>.

#### Nota:

- Si su red predeterminada ha cambiado, restablezca la conexión WiFi, siguiendo los pasos del 3 al 8 en la sección 'Configurar conexión WiFi'.
- Si desea emparejar varios aparatos con su smartphone o tableta, debe hacerlo uno tras otro.
- Asegúrese de que la distancia entre su smartphone o tableta y el aparato sea inferior a 5 metros y que no haya obstáculos. También asegúrese de estar en la misma habitación que el aparato.

#### Restablecer la función WiFi:

- Reinicie el WiFi presionando el botón 'encendido/apagado' durante 10 segundos; el indicador WiFi parpadeará.



## Conecte los dispositivos a varios teléfonos

Nota: En primer lugar, la otra persona debe instalar la aplicación Clean Air Optima® en su teléfono y crear una nueva cuenta.

### Comparta el dispositivo con acceso limitado:

Puede optar por compartir un dispositivo con varias personas.

Esta persona tendrá entonces acceso, pero no podrá gestionar todos los ajustes.

Siga las instrucciones que aparecen a continuación para compartir el dispositivo con varias personas:

1. Vaya al dispositivo correspondiente.
2. Vaya al lápiz o a los tres puntos de la parte superior derecha.
3. Seleccione “Compartir dispositivo”.
4. Seleccione “Añadir uso compartido”.
5. Elija el método para compartir, por ejemplo, por correo electrónico, whatsapp, sms, etc. y continúe.
6. El dispositivo aparecerá automáticamente en la aplicación Clean Air Optima® con la otra cuenta.

### Comparta el dispositivo con acceso total:

Puede añadir una o varias personas a la gestión de su casa.

Dichas personas tendrán entonces acceso a todos los dispositivos que ya están vinculados y tendrán todos los derechos y permisos. Usted seguirá siendo siempre el administrador principal.

Siga las siguientes instrucciones para añadir a alguien a la gestión de su casa:

1. Abra la aplicación Clean Air Optima® y vaya a “Yo”.
2. A continuación, elija “Gestión de la casa”.
3. Elija “Crear casa”.
4. Seleccione la “Casa” correspondiente y “Añadir miembro”.
5. Elija el método para compartir, por ejemplo, por correo electrónico, whatsapp, sms, etc. y continúe.
6. La “Casa” correspondiente aparecerá automáticamente en la aplicación Clean Air Optima® de la persona con la que se haya compartido la “Casa”.
7. En la otra cuenta:  
Vaya a la pantalla de inicio desde la aplicación Clean Air Optima®. Vaya a la parte superior izquierda y seleccione la opción “Casa”.

## Mantenimiento

### Limpieza del exterior del purificador de aire

1. Apague el aparato y desenchufe el cable.
2. Utilice un paño suave y húmedo para limpiar el aparato de polvo y suciedad.
3. Asegúrese de que **no hay agua** en el aparato.

### Limpieza del Intelligent Particle Sensor™

#### Limpie el sensor de calidad de aire cada 6 a 8 semanas.

Si el valor de PM 2.5 no se visualiza correctamente, puede utilizar un bastoncillo de algodón para limpiar la lente del sensor.

1. Retire la tapa del sensor.
2. Limpie la lente del sensor con un bastoncillo de algodón y agua donde indica la flecha.  
A continuación, seque la lente con un bastoncillo de algodón limpio.
3. Coloque la tapa del sensor.
4. No limpie la lente del sensor con alcohol u otros solventes orgánicos.

**¡Atención!** Si la humedad de la habitación es muy alta, existe el riesgo de que se produzca condensación en el sensor de calidad del aire. Esto puede hacer que el indicador de calidad del aire (visualizador digital - medición de partículas) indique que la calidad del aire es deficiente, a pesar de que no es el caso. En este caso, le recomendamos que limpie el sensor de calidad del aire o que no utilice el purificador de aire en modo automático.

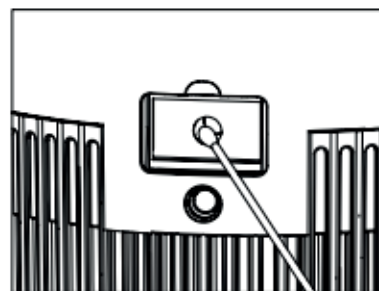
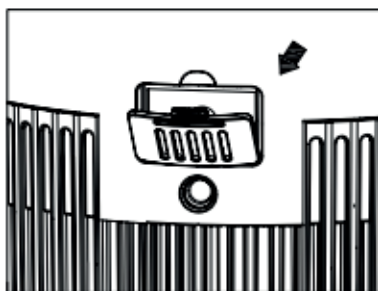
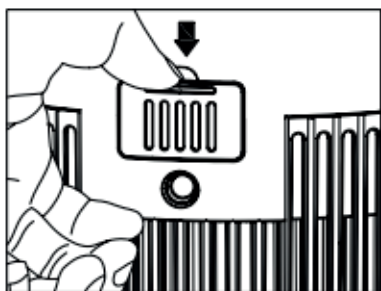

## Sustitución de los filtros

El **purificador de aire Clean Air Optima CA-503B Compact Smart** está equipado con un mecanismo de vigilancia de la vida útil de los filtros que indica que deben ser sustituidos después de 1700 horas de trabajo. El indicador luminoso avisa cuando es necesario cambiar el filtro compuesto (**HEPA + filtro de carbón activo**). Presione el botón de cambio de filtro después de reemplazar el filtro. El temporizador de cambio de filtro se restablecerá de esta manera. La pantalla se iluminará durante 1 segundo y el dispositivo entrará en modo de espera. Al presionar el botón de encendido, se vuelve a encender el dispositivo.

**Dependiendo del uso, los filtros compuestos (HEPA + filtro de carbón activo) tienen una vida útil de aprox. 4-5 meses.**

### Limpieza de los filtros

El mejor efecto se consigue limpiando los filtros una vez al mes. Si el aire interior está muy contaminado, puede ser necesaria una mayor limpieza.



Limpie el **prefiltro** y el **filtro HEPA** con un cepillo o con una aspiradora. De esta manera pueden eliminarse del filtro las partículas de polvo más grandes como pelusa, pelo y caspa de las mascotas.

**¡Atención!** No moje ni enjuague nunca los filtros compuestos (**HEPA + filtro de carbón activo**) con agua.

### Signos de filtros desgastados

Mayor ruido, reducción de la circulación del aire, filtros congestionados, aumento de olores. El filtro debe ser reemplazado por uno nuevo cuando el filtro HEPA cambie su color de blanco a gris o negro. Si el filtro HEPA permanece blanco, NO es necesario reemplazarlo.

### Cómo pedir filtros:

Póngase en contacto con el Servicio de atención al cliente de Clean Air Optima en el tfno. + 31 (0) 742670145 o visite nuestra tienda virtual:

<https://www.cleanairoptima.com/accessoires/mg/44/>

## Aromaterapia

### Activación de la función de aromas:

- Saque la caja de aromas de la parte superior (anillo superior).
- Impregne la esponja con unas 5-10 gotas de aceite esencial Clean Air Optima<sup>®</sup>.
- Vuelva a colocar la bandeja de aromas en el soporte.
- Al encender el purificador de aire, se activa la función de aromas.
- Si desea desactivar la función de aromas, o si no va a utilizar el aparato durante un periodo de tiempo considerable, saque la esponja aromática del compartimento y lávela con un poco de agua y jabón suave. Deje que se seque completamente antes de volver a colocarla en el compartimento de aromas. En principio, la esponja aromática es reutilizable.



### Importante

Para obtener los mejores resultados y disfrutar al máximo de su purificador de aire, le aconsejamos que lea atentamente las siguientes instrucciones sobre el uso de los aceites esenciales en el purificador CA-503B Compact Smart.

### Uso de aceites esenciales en el CA-503B Compact Smart

¡Utilice nuestros aceites esenciales de alta calidad, disfrute de su propia aromaterapia y de una sensación aromática al máximo!

En nuestro surtido encontrará aceites esenciales de alta calidad con una gran variedad de aromas diferentes, perfectamente adaptados al purificador CA-503B Compact Smart y especialmente elaborados para su uso con este aparato:

Nuestros **aceites esenciales** están disponibles en nuestra tienda online, en [www.cleanairoptima.com](http://www.cleanairoptima.com).



### Atención!

El uso de otros aceites esenciales no elaborados para este purificador de aire u otros aditivos (fragancias y productos de purificación de agua, etc.) puede dañar el purificador. **¡NO los utilice!**

Los aparatos dañados por aditivos no están cubiertos por la garantía.

## Solución de problemas

A continuación, le ofrecemos una guía que le ayudará a resolver cualquier problema que pueda tener con la utilización del **purificador de aire Clean Air Optima CA-503B Compact Smart**.

Problema	Causa posible	Solución
El aparato no se enciende	El cable de alimentación no está enchufado correctamente	Enchufe el cable de alimentación correctamente en la toma de corriente
	El cable de alimentación está roto	Cambie el cable de alimentación
	El panel frontal o trasero no está colocado correctamente	Coloque el panel correctamente. Consulte la sección: Modo de empleo
La salida de aire huele mal	El filtro atrapa demasiado olor o polvo	Sustituya los filtros compuestos
	La vida útil de los filtros ha expirado	Sustituya los filtros compuestos
Purificación deficiente	Compruebe si la habitación no tiene suficiente humedad	Aumente la humedad
	El aparato está situado en una habitación sin ventilación o rodeado de obstáculos	Despeje el lugar de obstáculos
No sale aire del aparato	La entrada o la salida de aire está bloqueada	Despeje el lugar de obstáculos

### ¡ATENCIÓN!

Si las soluciones propuestas no resuelven el problema, póngase en contacto con el servicio técnico de Clean Air Optima llamando al número de teléfono de su región. No intente desmontar, volver a montar o reparar el aparato, ya que la garantía quedaría invalidada.

## Características técnicas

Modelo	CA-503B Compact Smart
Para habitaciones de hasta	30 m <sup>2</sup> / 75 m <sup>3</sup> / 322 ft <sup>2</sup>
Tensión nominal del adaptador	220V - 240V, 50 Hz / 60 Hz
Potencia nominal	Máx. 22 W
Capacidad del ventilador (CADR)	140 m <sup>3</sup> /h
Rendimiento del filtro	99,97 %
Tasa de esterilización	99,9 %
Iones negativos	3.000.000 iones/cm <sup>3</sup>
Nivel de ruido	10dB (A) Modo de reposo silencioso / 15 dB (A) Bajo 1 / 25 dB (A) Medio 2 / 50 dB (A) Elevado 3
Dimensiones	206 x 206 x 274 mm
Peso	1,89 kg
Color	Negro
Conforme con las normas de la UE	CE / WEEE / RoHS

**Solicite al vendedor del aparato o a su municipio la información más reciente sobre la correcta eliminación del embalaje y del aparato.**



## Servicio

### Certificado de garantía para el purificador de aire Clean Air Optima CA-503B Compact Smart.

Fecha de compra: .....

Nombre del cliente: .....

Dirección: .....

Teléfono: .....

Correo electrónico: .....

Nombre del vendedor: .....

Dirección: .....

1. Rellene todos los datos de este certificado de garantía. Envíelo a su distribuidor (junto con la factura y el aparato) con franqueo pagado y en el embalaje original. No olvide incluir el franqueo de retorno pertinente para el paquete.
2. Incluya una descripción breve de los daños, la anomalía o el fallo de funcionamiento, así como las circunstancias en las que ocurrieron estos problemas.

El **purificador de aire Clean Air Optima CA-503B Compact Smart** se somete a rigurosos procedimientos de prueba antes de salir de fábrica. Si dentro del plazo de tres años desde la fecha de compra, el producto no funciona conforme a las especificaciones, por defectos de fábrica, el comprador tiene derecho a una reparación gratuita o a la sustitución de las piezas con la presentación de esta garantía (siempre que el defecto de funcionamiento o los daños del aparato o sus piezas se hayan producido haciendo un uso normal del mismo). Cobertura de la garantía: todas las piezas con defectos de materiales o mano de obra. Duración: tres años a partir de la fecha de compra. Nuestra tarea: reparar o sustituir las piezas defectuosas.

Exclusiones: filtros de repuesto regulares.

#### Otras condiciones

Las disposiciones de esta garantía sustituyen a cualquier otra garantía escrita, ya sea explícita o implícita, por escrito u oral, incluida cualquier garantía de comerciabilidad o idoneidad para un propósito concreto. La responsabilidad máxima del fabricante no podrá sobrepasar el precio de compra pagado por el producto. En ningún caso el fabricante podrá hacerse responsable de daños especiales, incidentales, resultantes o indirectos. Esta garantía no cubre los defectos resultantes del uso o mantenimiento incorrecto o poco razonable, montaje defectuoso, accidente, catástrofes naturales, embalaje incorrecto o manipulación, alteración o modificación no autorizada, a nuestro criterio exclusivo. Esta garantía quedará anulada si se despegar o altera la etiqueta del número de serie.

# ¡Gracias por su atención!



Comparta sus opiniones sobre el purificador de aire Clean Air Optima CA-503B Compact Smart en [www.cleanairoptima.com](http://www.cleanairoptima.com)



Puede consultar las preguntas frecuentes sobre el CA-503B Compact Smart en [www.cleanairoptima.com](http://www.cleanairoptima.com) (busque CA-503B Compact Smart).



Descargue el manual de instrucciones en PDF aquí: [www.cleanairoptima.com/info/manuals](http://www.cleanairoptima.com/info/manuals)



Puede ver vídeos del producto Clean Air Optima en [www.youtube.com](http://www.youtube.com)

**Clean Air Optima International B.V.** | Rientjesoven 26 | 7621 HG Borne  
Países Bajos | Teléfono: +31 (0) 74 - 2670145

**Clean Air Optima Germany GmbH** | Enschedestraße 14 | 48529 Nordhorn  
Alemania | Teléfono: +49 (0) 5921 879-121

**E-mail:** [info@cleanairoptima.com](mailto:info@cleanairoptima.com)

**Internet:** [www.cleanairoptima.com](http://www.cleanairoptima.com)

## Polski

### Dziękujemy za zakup oczyszczacza powietrza Clean Air Optima CA-503B Compact Smart.

Życzymy wieloletniego korzystania z tego wydajnego i skutecznego produktu, który zapewnia zdrowe powietrze w pomieszczeniach.

W celu zapewnienia prawidłowego działania niniejszego urządzenia elektrycznego podczas jego użytkowania muszą być przestrzegane wszystkie środki ostrożności. W niniejszej instrukcji obsługi opisano zasady bezpieczeństwa, których należy przestrzegać podczas użytkowania. Mają one na celu zapobieganie urazom i uniknięcie uszkodzenia urządzenia.

### Przed użyciem nowego oczyszczacza powietrza Clean Air Optima CA-503B Compact Smart.

Najpierw zdjąć uszczelkę z filtrów, patrz strona 62. Sposób użytkowania

### CA-503B Compact Smart / Opis urządzenia

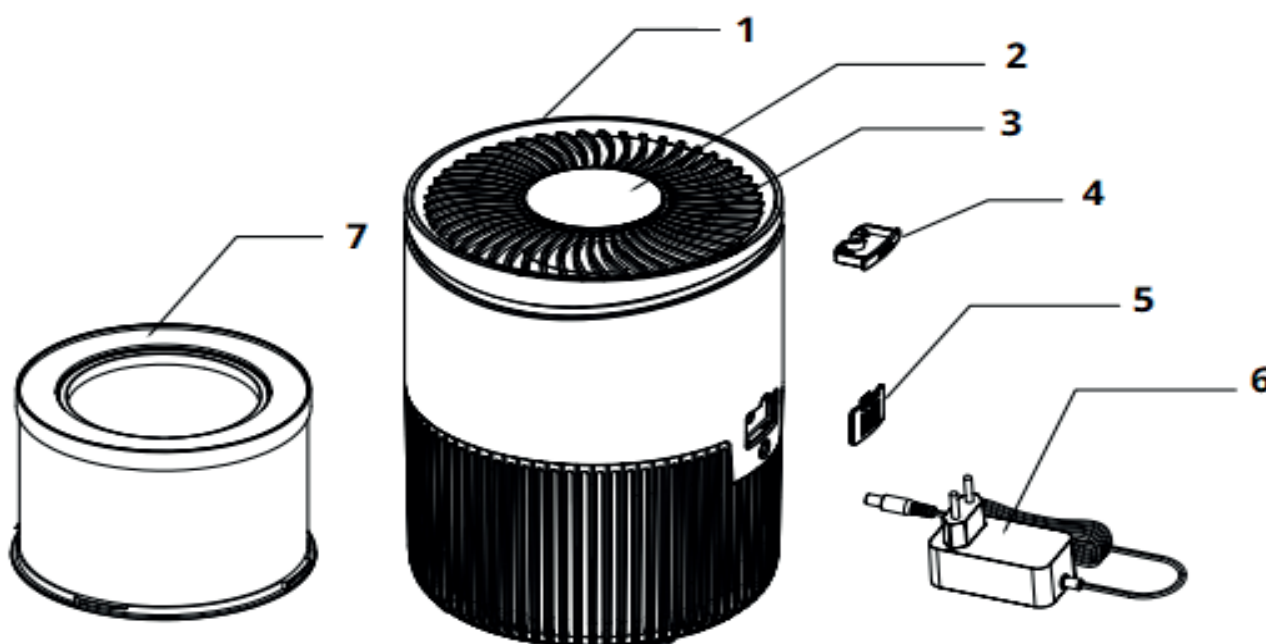

1. Główna część oczyszczacza powietrza
2. Panel sterowania
3. Wylot powietrza
4. Pudełko na aromat
5. Płytkę ochronną czujnik PM
6. Zasilacz
7. Filtr True HEPA H13, filtr z węglem aktywnym, filtr fotokatalityczny i filtr pre

## Ostrzeżenia dotyczące bezpieczeństwa

Urządzenia można używać wyłącznie zgodnie z tymi instrukcjami bezpieczeństwa. Wykonać następujące czynności, aby zminimalizować ryzyko odniesienia obrażeń ciała, na przykład spowodowanych porażeniem prądem elektrycznym lub pożarem.

1. Urządzenie jest przeznaczone tylko do użytku w pomieszczeniach. Nie używać ani nie przechowywać na zewnątrz.
2. To urządzenie nie jest przeznaczone do użytkowania przez dzieci lub osoby o ograniczonych zdolnościach fizycznych, sensorycznych lub psychicznych, chyba że znajdują się one pod nadzorem osoby odpowiedzialnej za bezpieczeństwo.
3. Jeśli widoczne są uszkodzenia przewodu zasilającego lub urządzenia, nie należy z niego korzystać. W przypadku uszkodzenia urządzenia nie należy naprawiać go samodzielnie. Nigdy nie należy ciągnąć urządzenia za przewód. Jeżeli przewód zasilający jest uszkodzony, musi zostać wymieniony przez autoryzowanego serwisanta, aby uniknąć porażenia prądem lub pożaru.
4. Napraw mogą dokonywać wyłącznie autoryzowani pracownicy serwisu. Nie próbować samodzielnie naprawiać urządzenia, ponieważ grozi to porażeniem prądem lub pożarem.
5. Zawsze odpinać wtyczkę z kabla, gdy urządzenie nie jest używane.
6. Stosuj wyłącznie zasilacze i przewody dostarczone w zestawie. Sprawdź, czy napięcie zasilacza odpowiada napięciu w sieci miejscowej
7. Kiedy urządzenie nie jest użytkowane albo podczas czyszczenia jego wewnętrznych lub zewnętrznych części, należy odłączyć wtyczkę.
8. Dla bezpieczeństwa ustawić urządzenie stabilnie i poziomo. Nie przesuwaj go podczas eksploatacji.
9. Nie należy użytkować urządzenia w pomieszczeniach, w których przechowywane są łatwopalne ciecze lub gazy, w pobliżu źródeł ciepła lub w bardzo wilgotnych pomieszczeniach, takich jak łazienka.
10. Nie wolno wkładać żadnych przedmiotów do korpusu urządzenia, ponieważ grozi to uszkodzeniem.
11. Nie wolno zasłaniać kratki wlotu i wylotu powietrza.
12. Nie wolno rozkładać ani wymieniać części wewnętrznych urządzenia.
13. Jeżeli urządzenie działa, nie wolno dotykać kratki wlotu i wylotu powietrza ani nie należy wkładać uchwytów bądź innych obiektów w wylot powietrza, aby uniknąć obrażeń ciała lub uszkodzeń oczyszczacza powietrza.
14. Aby nie blokować kratki wlotu i wylotu powietrza oczyszczacza powietrza, nie wolno układać przedmiotów nad pokrywę przednią oczyszczacza powietrza lub w jej pobliżu.
15. Nie stawiać ciężkich przedmiotów na urządzeniu.
16. Unikać miejsc narażonych na bezpośrednie nasłonecznienie. Zachodzi ryzyko odbarwienia urządzenia.
17. Nie zanurzać urządzenia w wodzie ani innych cieczach.
18. Nie dotykać przewodu zasilającego mokrymi rękami.
19. Regularnie czyścić filtr wstępny – jeżeli filtr wstępny jest nasycony pyłem, spowoduje to słaby efekt czyszczenia. Zużycie energii zwiększy się i może doprowadzić do awarii.
20. Normalne warunki użytkowania urządzenia to od 10 °C do 45 °C.
21. Użytkowanie, konserwowanie i czyszczenie urządzenia należy realizować zgodnie z zaleceniami w niniejszej instrukcji obsługi.

## Sposób użytkowania

1. Otwórz dolną płytę.



2. Wyjmij filtr HEPA.

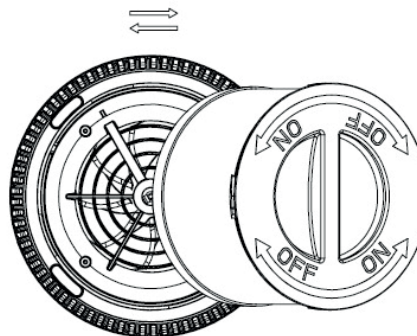

3. Zdejmij opakowanie z filtra.



4. Umieść filtr z powrotem w urządzeniu.

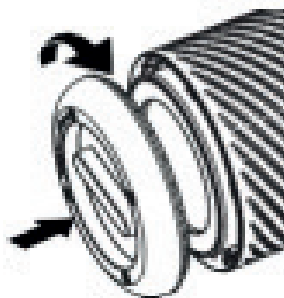

5. Dokręć dolną płytę.

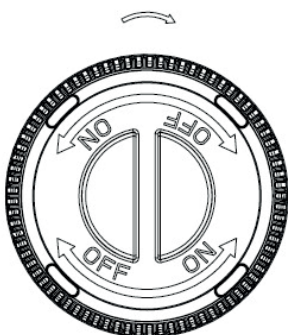

Nie używać urządzenia, gdy wyjęto z niego filtr.

Urządzenie należy umieścić w odległości przynajmniej 30 cm od ścian i mebli, aby uzyskać odpowiedni przepływ powietrza. Upewnić się, że wloty i wyloty powietrza nie są zablokowane.

## Panel sterowania / instrukcja obsługi



### 1 Przycisk zasilania

Naciśnięcie przycisku zasilania powoduje włączenie i wyłączenie urządzenia. (Trybem domyślnym po włączeniu urządzenia jest tryb Automatyczny). Wartość PM<sub>2,5</sub> „000” miga na początku, a 10 sekund później wyświetlacz pokazuje rzeczywistą wartość PM.



### 2 Prędkość

Po naciśnięciu przycisku „Prędkość” zmienia się poziom prędkości. Dostępnych jest kilka prędkości wentylatora. Możesz wybrać tryb automatyczny, prędkość 1, 2 lub 3. Dotykaj przycisku prędkości wentylatora, aby wybrać tryb.

W ustawieniu **Automatycznym**  zintegrowany czujnik inteligentny (Intelligent Particle Sensor™) automatycznie mierzy i reguluje jakość powietrza. Prędkość wentylatora sterowanego czujnikiem jest automatycznie przełączana w jeden z 3 trybów, odpowiednio do stopnia zanieczyszczenia powietrza w pomieszczeniu przez cząstki PM<sub>2,5</sub>.



### 3 UV i ION

Po jednokrotnym naciśnięciu następuje włączenie funkcji ION.  
Po dwukrotnym naciśnięciu następuje włączenie funkcji UV i ION.  
Po trzykrotnym naciśnięciu następuje włączenie funkcji UV.  
Po czterokrotnym naciśnięciu wyłączają się funkcje UV i ION.

Technologia sterylizacji UV jest stosowana od ponad pięćdziesięciu lat. Udowodniono, że może ona znacznie zmniejszyć ilość bakterii i substancji zanieczyszczających w powietrzu.



### 4 Minutnik

Naciśnięcie **przycisku Minutnik** umożliwia ustawienie czasu do odliczania. Funkcja minutnika umożliwia ustawienie liczby godzin pracy oczyszczacza powietrza. Minutnik można ustawić, po prostu naciskając go jednokrotnie za każdą oczekiwaną godzinę pracy urządzenia.

Minutnik można ustawić na czas od 1 godziny do 12 godzin. W miarę upływu czasu wartość maleje, aż osiągnie 00:00,

kiedy to urządzenie zostanie wyłączone.

Aby wyłączyć funkcję minutnika, naciśnij **przycisk Minutnik** i przytrzymaj go przez trzy sekundy.



## 5 Tryb uśpienia

Gdy tryb uśpienia jest aktywny, wyświetlacz wyłącza się. Świeci tylko wskaźnik trybu uśpienia. Prędkość wentylatora spada do najniższego ustawienia. Dotknij dowolnego przycisku, aby podświetlić wyświetlacz, po czym możesz obsługiwać inne funkcje.

Dotknij dwukrotnie przycisku uśpienia, aby w pełni działać.



## 6 Wymiana filtra

Jeżeli kontrolka się świeci, filtr kompozytowy (HEPA i z węglem aktywnym) musi zostać wymieniony. Okres eksploatacji filtra kompozytowego wynosi 1700 godzin. Naciśnij przycisk wymiany filtra po wymianie filtra. Zegar wymiany filtra zostanie w ten sposób zresetowany. Wyświetlacz zaświeci się na 1 sekundę, a następnie urządzenie przejdzie w tryb czuwania. Naciśnięcie przycisku zasilania powoduje ponowne włączenie urządzenia.

Wyświetlacz zaświeci się na 1 sekundę, a następnie urządzenie przejdzie w tryb czuwania. Naciśnięcie przycisku zasilania powoduje ponowne włączenie urządzenia.

## Monitor cyfrowy

Monitor cyfrowy na górze oczyszczacza powietrza CA-503 Compact Smart wskazuje automatycznie i dokładnie aktualną jakość powietrza na podstawie pomiaru poziomu cząstek PM<sub>2,5</sub> w pomieszczeniu.



**Zielony** - dobrze: 0-50ug/m<sup>3</sup>

**Żółty** - średnio: 51-100ug/m<sup>3</sup>

**Pomarańczowy** - źle: 101-150ug/m<sup>3</sup>

**Czerwony** - bardzo źle: 150 ug/m<sup>3</sup> lub więcej

Cząstki stałe o wielkości do 10 µm (PM<sub>10</sub>) i poniżej 2,5 µm (PM<sub>2,5</sub>) mogą się przedostać do płuc i stanowią 1 z 10 największych zagrożeń dla ludzkiego zdrowia. Te niewielkie cząstki powstają w typowych procesach domowych, takich jak gotowanie, pieczenie, smażenie, palenie tytoniu i ogrzewanie, a także są przekazywane w dużych ilościach do powietrza w pomieszczeniach ze względu na transport, przemysł, prace budowlane, materiały biologiczne (pyłki, bakterie, roztocza i wirusy), cząstki importowane z innych źródeł (np. samoloty), gazy spalinowe i erupcje wulkanów.

Alergeny, takie jak pyłki i kurz, każdej wiosny powodują poważne i długotrwałe zagrożenia dla zdrowia milionów ludzi. Ta liczba stale rośnie.

## Pomiar wilgotności względnej i temperatury

Ważnym aspektem w skutecznym oczyszczaniu powietrza jest utrzymywanie wilgotności względnej w zakresie 45-60% i temperatury pokojowej w zakresie 20-23°C.

## Obsługa przy pomocy aplikacji Clean Air Optima<sup>®</sup>



### Łączność

**Kompatybilność ze smartfonem i tabletem:**  
urządzenia iPhone, iPad i Android

**Urządzenie łączy się z aplikacją przez Wi-Fi:**  
CleanAirOptima

**Uwaga:** Router musi być ustawiony na łącze szerokopasmowe 2,4 GHz. Jeśli router jest ustawiony na 5,0 GHz, nawiązanie połączenia jest niemożliwe.

### Konfiguracja połączenia Wi-Fi

1. Pobrać i zainstalować aplikację „CleanAirOptima” ze sklepu App Store lub Google Play Store.
2. Założyć konto i zalogować się.
3. Podłączyć urządzenie do gniazdka elektrycznego i włączyć je. Zapali się wskaźnik Wi-Fi.
4. Router musi być ustawiony na łącze szerokopasmowe 2,4 GHz. Jeśli router jest ustawiony na 5,0 GHz, nawiązanie połączenia jest niemożliwe.
5. Upewnij się, że Bluetooth jest włączony w Twoim smartfonie.
6. Upewnić się, że smartfon lub tablet jest pomyślnie połączony z siecią Wi-Fi.
7. Otworzyć aplikację „CleanAirOptima” i kliknąć „Dodaj urządzenie” . Urządzenie znajduje się na liście i można je wybrać. Jeśli nie, wybrać opcję „Automatyczne skanowanie”. Postępować zgodnie z instrukcjami wyświetlanymi na ekranie, aby podłączyć urządzenie do sieci.
8. Wybrać w celu dodania urządzenia Clean Air Optima<sup>®</sup> w aplikacji. Postępować zgodnie z instrukcjami w aplikacji.
9. Gdy urządzenie jest sparowane, kontrolka Wi-Fi  świeci stałym światłem.
10. Po pomyślnej konfiguracji można użyć aplikacji Clean Air Optima<sup>®</sup> do obsługi urządzenia.

### Uwaga:

- Jeśli domyślna sieć uległa zmianie, należy zresetować połączenie Wi-Fi i wykonać kroki od 3 do 8 z sekcji „Konfiguracja połączenia Wi-Fi”.
- Jeśli chcemy sparować wiele urządzeń ze smartfonem lub tabletem, trzeba sparować je jedno po drugim.
- Upewnić się, że odległość między smartfonem lub tabletem a urządzeniem jest mniejsza niż 5 metrów i nie ma żadnych przeszkód. Upewnić się również, że użytkownik znajduje się w tym samym pomieszczeniu co urządzenie.

### Zresetować funkcję Wi-Fi:

- Zresetować Wi-Fi, naciskając przycisk „Tryb Uśpienia” przez 9 sekund. Wskaźnik Wi-Fi zacznie migać.



## Podłączaj urządzenia do wielu telefonów

Uwaga: Najpierw jedna z osób musi zainstalować aplikację Clean Air Optima® na telefonie i utworzyć nowe konto.

### Udostępnianie urządzenia z ograniczonym dostępem:

Możesz udostępnić 1 urządzenie kilku osobom.

Będą one wówczas miały zapewniony dostęp, ale nie będą mogły zmieniać wszystkich ustawień.

Postępuj zgodnie z poniższymi instrukcjami, by udostępnić urządzenie kilku osobom:

1. Przejdź do danego urządzenia.
2. Przejdź do ołówka albo trzech kropek w górnym prawym rogu.
3. Wybierz „Share device” („Udostępnij urządzenie”).
4. Wybierz „Add sharing” („Dodaj udostępnianie”).
5. Wybierz metodę udostępniania np. za pośrednictwem poczty elektronicznej, aplikacji WhatsApp, wiadomości SMS itd. i kontynuuj.
6. Urządzenie pojawi się automatycznie w aplikacji Clean Air Optima® z drugim kontem.

### Udostępnianie urządzenia z pełnym dostępem:

Możesz zapewnić co najmniej jednej osobie możliwość zarządzania domem.

Taka osoba będzie miała wówczas dostęp do wszystkich Twoich urządzeń, które są już połączone, oraz wszystkie uprawnienia. Zawsze pozostaniesz administratorem głównym.

Postępuj zgodnie z poniższymi instrukcjami, aby zapewnić komuś możliwość zarządzania domem.

1. Otwórz aplikację Clean Air Optima® i przejdź do „Me” („Moje konto”).
2. Następnie wybierz „Home Management” („Zarządzanie domem”).
3. Wybierz „Create a home” („Utwórz dom”).
4. Wybierz odpowiedni „Home” („Dom”) i „Add member” („Dodaj członka”).
5. Wybierz metodę udostępniania np. za pośrednictwem poczty elektronicznej, aplikacji WhatsApp, wiadomości SMS itd. i kontynuuj.
6. Odpowiedni „Home” automatycznie pojawi się w aplikacji Clean Air Optima® osoby, która uzyskała dostęp do Twojego „Home” („Dom”).
7. Na drugim koncie:  
Przejdź do ekranu domowego z aplikacji Clean Air Optima®. W górnym lewym rogu wybierz „Home” („Dom”).

## Konserwacja

### Czyszczenie zewnętrznej części oczyszczacza powietrza

1. Wyłączyć urządzenie i odłączyć wtyczkę.
2. Wyczyścić urządzenie z kurzu i brudu przy użyciu nawilżonej miękkiej szmatki.
3. Zachować ostrożność, aby do urządzenia **nie przedostała** się woda.

### Czyszczenie czujnika Intelligent Particle Sensor™

#### Czyścić czujnik jakości powietrza co 6–8 tygodni.

Jeżeli wartość PM<sub>2,5</sub> jest wyświetlana nieprawidłowo, można użyć wacika do wyczyszczenia soczewki czujnika.

1. Zdjąć pokrywę czujnika.
2. Wyczyścić soczewkę czujnika wacikiem i wodą zgodnie ze wskazaniem strzałki. Następnie wytrzeć soczewkę czystym wacikiem.
3. Założyć pokrywę czujnika.
4. Nie przecierać soczewki czujnika alkoholem ani rozpuszczalnikiem organicznym.

**Uwaga!** Jeżeli wilgotność w pomieszczeniu jest bardzo wysoka, występuje ryzyko kondensacji na czujniku jakości powietrza. Może to spowodować, że wskaźnik jakości powietrza (wyświetlacz cyfrowy – pomiar cząstek) wskaże niską jakość powietrza niezgodnie z prawdą. W takim przypadku zalecane jest wyczyszczenie czujnika jakości powietrza lub nieużywanie oczyszczacza powietrza w trybie automatycznym.

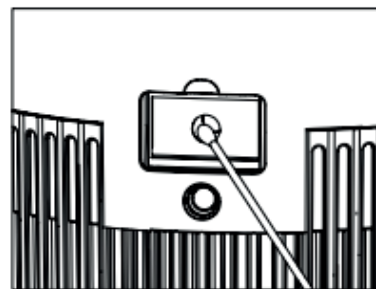
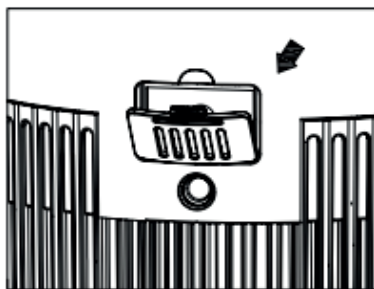
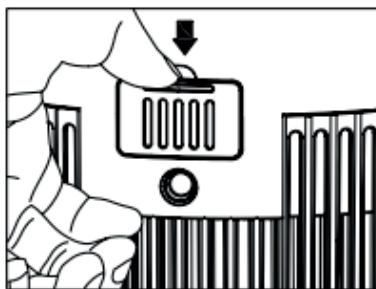

## Wymiana filtrów

Oczyszczacz powietrza Clean Air Optima CA-503B Compact Smart jest wyposażony w układ kontrolowania trwałości filtrów, który sygnalizuje konieczność wymiany filtrów po 1700 godzin pracy. Kontrolka zaświeci się, aby zasignalizować konieczność wymiany filtra kompozytowego (HEPA + z węglem aktywnym). Naciśnij przycisk wymiany filtra po wymianie filtra. Zegar wymiany filtra zostanie w ten sposób zresetowany. Wyświetlacz zaświeci się na 1 sekundę, a następnie urządzenie przejdzie w tryb czuwania. Naciśnięcie przycisku zasilania powoduje ponowne włączenie urządzenia.

**W zależności od zastosowania filtry kompozytowe (HEPA + z węglem aktywnym) mają okres eksploatacji wynoszący około 4-5 miesięcy.**

### Czyszczenie filtrów

Najlepszy efekt można osiągnąć, czyszcząc filtry raz w miesiącu. Jeżeli powietrze w pomieszczeniu jest bardzo zanieczyszczone, może być konieczne częstsze czyszczenie.



Czyścić **filtr wstępny** i **filtr HEPA** szczotką lub odkurzaczem. W ten sposób większe cząstki kurzu, takie jak kłaczki, włosy i łupież zwierząt domowych, mogą zostać usunięte z filtra.

**Ostrzeżenie!** Nigdy nie moczyć ani nie myć filtrów kompozytowych (HEPA + z węglem aktywnym) wodą.

### Oznaki zużycia filtrów

Zwiększony hałas, zredukowany przepływ powietrza, zatkane filtry, coraz bardziej odczuwalne nieprzyjemne zapachy. Kiedy filtr HEPA zmieni kolor z białego na szary lub czarny, należy go wymienić na nowy. Jeżeli filtr HEPA pozostaje biały, NIE trzeba go wymieniać.

### Sposób zamawiania filtrów:

Należy się skontaktować z działem obsługi klienta Clean Air Optima pod numerem telefonu + 31 (0) 742670145 lub odwiedzić nasz sklep internetowy: <https://www.cleanairoptima.com/accessoires/mg/44/>

## Aromaterapia

### Aktywacja funkcji aromaterapii:

- Wyciągnij pojemnik na aromat z górnej części (górny pierścień).
- Nalej na gąbkę 5-10 kropli olejku eterycznego Clean Air Optima<sup>®</sup>.
- Umieść tackę na aromaty z powrotem w uchwycie.
- Po włączeniu odświeżacz powietrza zostanie aktywowana funkcja aromatu.
- Jeśli chcesz wyłączyć funkcję aromatu lub jeśli urządzenie nie będzie używane przez dłuższy czas, wyjmij gąbkę do aromatów z komory i umyj ją wodą z niewielką ilością wody z łagodnym mydłem. Przed umieszczeniem jej z powrotem w komorze aromatu pozwól jej całkowicie wyschnąć. Zasadniczo gąbka do aromatu jest wielokrotnego użytku.

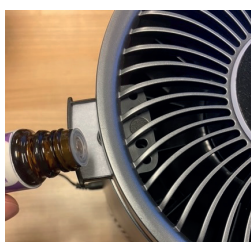

### Ważne

Aby osiągnąć najlepsze rezultaty i w pełni cieszyć się swoim odświeżacz powietrza, radzimy uważnie przeczytać poniższe instrukcje dotyczące stosowania olejków eterycznych w odświeżacz powietrza CA-503B Compact Smart.

### Stosowanie olejków eterycznych w CA-503B Compact Smart

Korzystaj z naszych wysokiej jakości olejków eterycznych i ciesz się własną aromaterapią! Wrażenia zapachowe na najwyższym poziomie!

W naszej ofercie są dostępne wysokiej jakości olejki eteryczne o wielu zapachach. Idealnie nadają się one do odświeżacz powietrza CA-503B Smart i zostały zaprojektowane specjalnie do niego.

Olejki eteryczne **możesz zamówić** w naszym sklepie internetowym pod adresem [www.cleanairoptima.com](http://www.cleanairoptima.com).



### Ostrzeżenie!

Użycie innych olejków eterycznych nieprzeznaczonych do tego odświeżacz powietrza lub innych dodatków (na przykład olejków eterycznych i produktów do oczyszczania wody) może spowodować uszkodzenie odświeżacz powietrza. **NIE NALEŻY** stosować takich produktów! Urządzenia uszkodzone przez stosowanie dodatków nie są objęte gwarancją.

## Rozwiązywanie problemów

Poniżej przedstawiono informacje, które są pomocne w rozwiązywaniu wszelkich problemów z użytkowaniem **oczyszczacza powietrza Clean Air Optima CA-503B Compact Smart**.

Usterka	Możliwa przyczyna	Rozwiązanie
Urządzenie się nie włącza	Przewód zasilający podłączony nieprawidłowo	Wsunąć prawidłowo wtyczkę przewodu zasilającego do gniazda zasilania
	Przewód zasilający jest uszkodzony	Wymienić przewód zasilający
	Panel przedni lub tylny nie jest założony prawidłowo	Założyć prawidłowo panel Patrz rozdział: Sposób użytkowania
Z wylotu powietrza czuć nieprzyjemny zapach	Filtr wchłania za dużo zapachów lub kurzu	Wymienić filtry kompozytowe
	Okres eksploatacji filtra upłynął	Wymienić filtry kompozytowe
Słaby efekt oczyszczania	Sprawdzić, czy wilgotność w pomieszczeniu nie jest za niska	Zwiększyć wilgotność
	Urządzenie jest ustawione w niewentylowanym pomieszczeniu lub otoczone przez przeszkody	Usunąć przeszkody
Brak wydmuchu powietrza z urządzenia	Wlot lub wylot powietrza jest zablokowany	Usunąć przeszkody

### OSTRZEŻENIE!

Jeśli zalecane rozwiązania wyszczególnione powyżej nie przynoszą rezultatów, należy się skontaktować telefonicznie z lokalnym działem pomocy technicznej firmy Clean Air Optima. Nie należy podejmować prób demontażu, naprawy lub ponownego montażu urządzenia, ponieważ może to spowodować utratę gwarancji.

## Specyfikacja

Model	CA-503B Compact Smart
Maksymalne wymiary pomieszczeń	30 m <sup>2</sup> / 75 m <sup>3</sup> / 322 st <sup>2</sup>
Napięcie znamionowe adaptera	220-240 V, 50 Hz / 60 Hz
Moc znamionowa	Maks. 22 W
Wydajność wentylatora (CADR)	140 m <sup>3</sup> /h
Wydajność filtra	99,97%
Współczynnik sterylizacji	99,9%
Jon ujemny	3 000 000 jonów/cm <sup>3</sup>
Poziom hałasu	10dB(A) Cichy tryb uśpienia/ 15 dB(A) w trybie niskim 1/ 25 dB(A) w trybie średnim 2/ 50 dB(A) w trybie wysoki
Wymiary	206 × 206 × 264 mm
Waga	1,89 kg
Kolor	Czarny
Zgodny z przepisami UE	CE/WEEE/RoHS

**W celu uzyskania aktualnych informacji dotyczących utylizacji opakowania i urządzenia należy się zgłosić do lokalnego dystrybutora lub lokalnego samorządu.**



## Obsługa serwisowa

### Certyfikat gwarancji dla oczyszczacza powietrza Clean Air Optima CA-503B Compact Smart.

Data zakupu: .....

Imię i nazwisko klienta: .....

Adres: .....

Telefon: .....

E-mail: .....

Nazwa sprzedawcy: .....

Adres: .....

1. Niniejszy certyfikat gwarancji należy wypełnić w całości. Należy przesłać go wraz z fakturą i urządzeniem w oryginalnym opakowaniu do lokalnego dystrybutora, pokrywając koszty przesyłki. Ponadto należy uiścić odpowiednią opłatę za przesyłkę zwrotną.
2. Prosimy o załączenie krótkiego opisu uszkodzenia, usterki lub nieprawidłowego działania oraz okoliczności, w których pojawiły się te problemy.

**Oczyszczacz powietrza Clean Air Optima CA-503B Compact Smart** jest poddawany rygorystycznym testom przed wysłaniem z fabryki. Jeżeli w okresie 2 lat od daty zakupu produkt nie będzie działać zgodnie ze specyfikacją z powodu wad fabrycznych, nabywca ma prawo do bezpłatnej naprawy lub wymiany części po przedstawieniu niniejszej gwarancji (pod warunkiem, że wadliwe działanie lub uszkodzenie urządzenia i/lub jego części wystąpiło w normalnych warunkach użytkowych). Zakres gwarancji: Wszystkie części wadliwe pod względem materiałowym i wykonawczym. Okres gwarancji: dwa lata od daty zakupu. Czynności gwarancyjne: Naprawa lub wymiana wadliwych części. Wyjątki: regularna wymiana filtrów.

#### Inne warunki

Postanowienia niniejszej gwarancji zastępują wszelkie inne pisemne gwarancje, wyraźne lub dorozumiane, pisemne lub ustne, w tym gwarancje wartości handlowej lub przydatności do określonego celu. Maksymalna odpowiedzialność producenta nie przekracza rzeczywistej ceny zakupu produktu. Producent w żadnym wypadku nie ponosi odpowiedzialności za szkody szczególne, przypadkowe, wynikowe lub pośrednie. Niniejsza gwarancja nie obejmuje wad powstałych w wyniku niewłaściwego lub nieuzasadnionego użytkowania lub konserwacji, wadliwego montażu, wypadku, katastrof naturalnych, niewłaściwego pakowania oraz nieumiejętnych manipulacji, zmian lub modyfikacji, które nie zostały przez nas zatwierdzone. Niniejsza gwarancja jest nieważna w przypadku usunięcia lub uszkodzenia etykiety z numerem seryjnym.

# Dziękujemy za przeczytanie instrukcji!



Podziel się swoją opinią o oczyszczaczu powietrza Clean Air Optima CA-503B Compact Smart na stronie: [www.cleanairoptima.com](http://www.cleanairoptima.com)



Najczęściej zadawane pytania dotyczące CA-503B Compact Smart można znaleźć na stronie: [www.cleanairoptima.com](http://www.cleanairoptima.com) po wyszukaniu modelu CA-503B Compact Smart.



Pobierz instrukcję obsługi w formacie PDF ze strony: [www.cleanairoptima.com/info/manuals](http://www.cleanairoptima.com/info/manuals)



Obejrzyj wszystkie animacje Clean Air Optima Product w serwisie: [www.youtube.com](http://www.youtube.com)

**Clean Air Optima International B.V.** | David Ricardostraat 9-7 / 9-9 | 7559 SH Hengelo (ov)  
Holandia Telefon: +31 (0) 74 - 2670145

**Clean Air Optima Germany GmbH** | Enschedestraße 14 | 48529 Nordhorn | Niemcy  
Telefon: +49 (0) 5921 879-121

**E-mail:** [info@cleanairoptima.com](mailto:info@cleanairoptima.com)

**Internet:** [www.cleanairoptima.com](http://www.cleanairoptima.com)

## Čeština

### Děkujeme Vám, že jste zakoupili čističku vzduchu Clean Air Optima CA-503B Compact Smart.

Přejeme Vám, aby Vám tento účinný a efektivní výrobek po mnoho let sloužil jako zdroj zdravého vzduchu uvnitř budov.

Zajistěte, aby při používání tohoto elektrického spotřebiče byla dodržována všechna bezpečnostní opatření potřebná pro jeho řádný provoz. Tento návod popisuje bezpečnostní opatření, která je třeba dodržovat při provozu tohoto zařízení. Jeho cílem je prevence úrazů a poškození zařízení.

### Před použitím nové čističky vzduchu Clean Air Optima CA-503B Compact Smart..

Nejprve odstraňte těsnění z filtrů, viz strana 71. Způsob použití

### CA-503B Compact Smart / Popis spotřebiče

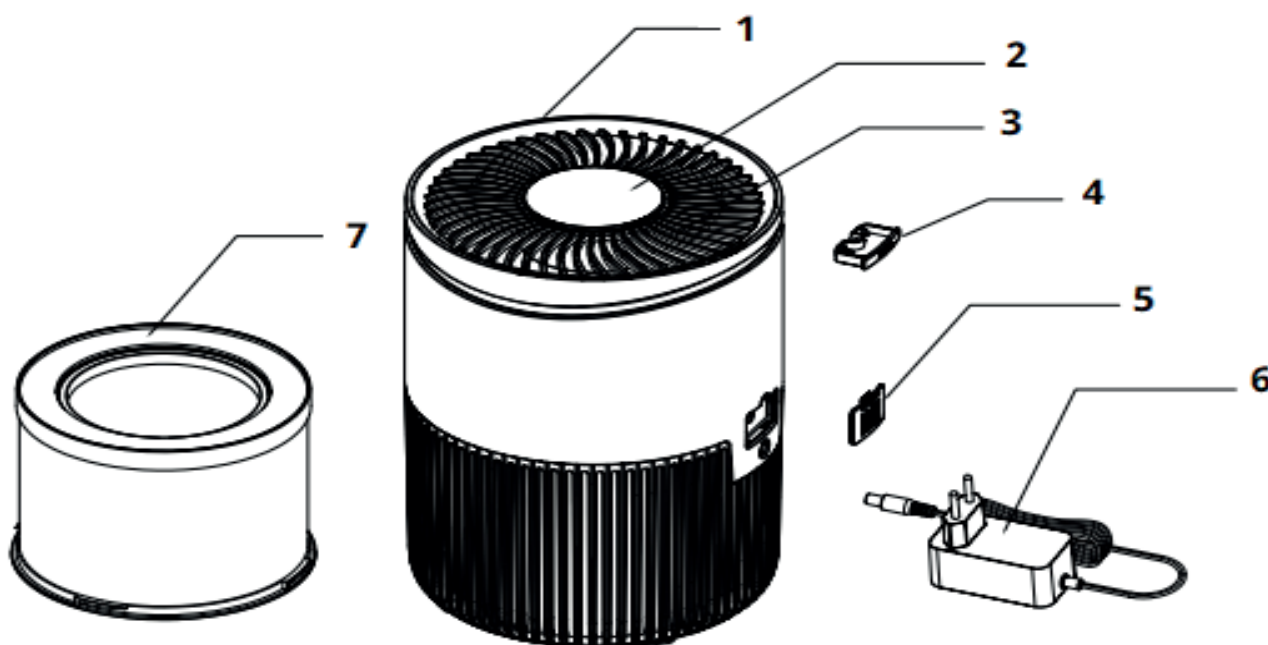

1. Hlavní část čističky vzduchu
2. Ovládací panel
3. Výstup vzduchu
4. Aroma box
5. Ochranná deska PM snímač
6. Napájecí adaptér
7. True HEPA H13 filtr, aktivní uhlíkový filtr, fotokatalytický filtr a pré filtr

## Bezpečnostní upozornění

Toto zařízení lze používat pouze v souladu s těmito pokyny pro bezpečné používání. Provedte následující kroky za účelem minimalizace rizika úrazu například elektrickým proudem nebo v důsledku požáru.

1. Pouze pro vnitřní použití. Nepoužívejte ani neskladujte venku.
2. Spotřebič není určen k tomu, aby byl používán dětmi nebo osobami se sníženými fyzickými, smyslovými či duševními schopnostmi bez dohledu osoby odpovědné za jejich bezpečnost.
3. Nepoužívejte toto zařízení, jsou-li napájecí kabel nebo zařízení samotné viditelně poškozeny. Je-li zařízení poškozené, neopravujte je sami. Nikdy netahejte zařízení za napájecí kabel. Dojde-li k poškození napájecího kabelu, musí být vyměněn kvalifikovaným servisním technikem, aby nedošlo k úrazu elektrickým proudem nebo k požáru.
4. Opravy mohou provádět pouze kvalifikovaní servisní technici. Nepokoušejte se opravovat zařízení sami, aby nedošlo k úrazu elektrickým proudem nebo k požáru.
5. Když se zařízení nepoužívá, vždy vytáhněte napájecí kabel ze sítě.
6. Používejte pouze síťové adaptéry a kabely, které jsou součástí dodávky. Zkontrolujte, zda napětí adaptéru odpovídá napětí v místní elektrické síti.
7. Když zařízení nepoužíváte nebo když čistíte jeho vnitřní a vnější části, vždy vytáhněte napájecí kabel ze sítě.
8. Za účelem bezpečného používání umístěte zařízení do stabilní vodorovné polohy. Při provozu se zařízením nepohybujte.
9. Nepoužívejte toto zařízení v místnostech, kde jsou uskladněny hořlavé kapaliny nebo plyny, v blízkosti zdrojů tepla ani v obzvláště vlhkých místnostech, jako je například koupelna.
10. Nikdy nevkládejte žádný předmět do tělesa zařízení. Předejete tak jeho rozbití.
11. Nikdy nezakrývejte vstup vzduchu ani mřížku výstupu vzduchu.
12. Nikdy nerozebírejte ani nevyměňujte vnitřní součásti zařízení.
13. Pokud je přístroj v chodu, nedotýkejte se vstupních ani výstupních mřížek vzduchu a nevkládejte rukojeť ani žádný předmět do výstupu vzduchu. Zabráníte tak zranění nebo poškození čističky vzduchu.
14. Udržujte vstupní a výstupní mřížku čističky vzduchu bez překážek, neumísťujte žádné předměty nad přední kryt čističky vzduchu ani do jeho blízkosti.
15. Nepokládejte na zařízení těžké předměty.
16. Neumisťujte zařízení na místa s přímým slunečním světlem. Mohlo by dojít ke změně barvy zařízení.
17. Nikdy neponořujte zařízení do vody ani do jiných kapalin.
18. Nedotýkejte se napájecího kabelu mokrými rukama.
19. Předřazený filtr pravidelně čistěte. Je-li předřazený filtr zanesen prachem, čistící účinek není dostatečný. Spotřeba energie se zvýší a může dojít k poruše.
20. Normální provozní prostředí zařízení je v rozmezí 10 °C až 45 °C.
21. Používejte, udržujte a čistěte toto zařízení, jak je popsáno v této referenční příručce.

## Způsob použití

1. Otáčením otevřete spodní desku.



2. Vyměňte HEPA filtr.

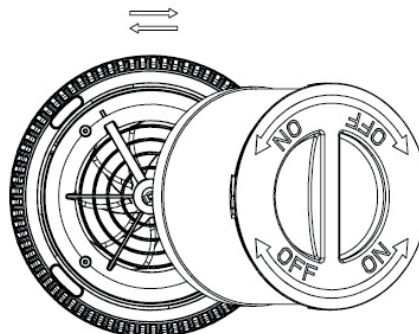

3. Odstraňte obal z filtru.



4. Vložte filtr zpět do zařízení.

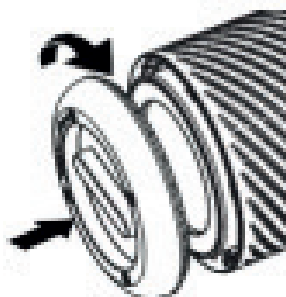

5. Utáhněte spodní desku.



Nepoužívejte přístroj s vyjmutým filtrem.

Zařízení musí být umístěno nejméně 30 cm od stěn a nábytku, aby se dosáhlo dobrého proudění vzduchu. Ujistěte se, že vstupy a výstupy vzduchu nejsou blokovány.

## Ovládací panel / Návod k obsluze



### 1 Tlačítko napájení

Stisknutím tlačítka Power zařízení zapnete a vypnete.  
(Po zapnutí zařízení je výchozím nastavením režim Auto).

Na začátku bliká hodnota PM2,5 „000“ a o 10 sekund později se na displeji zobrazí aktuální hodnota PM.



### 2 Rychlost

Stisknutím tlačítka „Speed“ můžete změnit rychlostní stupeň. K dispozici je několik rychlostí ventilátoru. Můžete zvolit automatický režim, rychlost 1, 2 nebo 3.

Opakovaným dotykem tlačítka rychlosti ventilátoru vyberte režim.

V nastavení **Auto**  měří integrovaný inteligentní senzor (Intelligent Particle Sensor™) kvalitu vzduchu automaticky. Ventilátor řízený senzorem automaticky předvídá, do jaké míry je vzduch v interiéru znečištěn částicemi o velikosti PM2,5, a odpovídajícím způsobem se přizpůsobí 3 různými rychlostmi.



### 3 UV a IONTOVÉ ZÁŘENÍ

Po jednom stisknutí se funkce IONTŮ zapne.  
Po dvojitým stisknutí se funkce UV a IONTŮ zapnou.

Po trojitým stisknutí se zapne funkce UV.

Po čtyřnásobným stisknutí se funkce UV a IONTŮ vypnou.

UV sterilizační technologie je akceptována více než padesát let a bylo prokázáno, že dokáže výrazně snížit počet bakterií a znečišťujících látek ve vzduchu bezpečně.



### 4 Časovač

Stisknutím **tohoto tlačítka** nastavíte časovač. Tato funkce určuje, jak dlouho bude čističky vzduchu v provozu. Nastavit ji lze jednoduše tak, že pro každou požadovanou hodinu provozu zařízení stisknete tlačítko jednou.

Časovač lze nastavit od 1 až po 12 hodin. Jak doba ubíhá, snižuje se nastavený čas, až dosáhne hodnoty 00:00.

Pro vypnutí funkce časovače stiskněte a přidržte **tlačítko časovače** po dobu 3 sekund.



## 5 Režim spánku

Aktivujete-li režim spánku, dojde k vypnutí displeje. Aktivní zůstane pouze kontrolka pro tento režim. Otáčky ventilátoru jdou na nejnižší nastavení. Stisknutím libovolného tlačítka rozsvítíte displej a poté můžete ovládat další funkce. Pro plný provoz se dvakrát dotkněte tlačítka spánku.



## 6 Výměna filtru

Pokud kontrolka svítí, je nutné kompozitní filtr (filtr HEPA a filtr s aktivním uhlím) vyměnit. Kompozitní filtr má životnost 1700 hodin. Po výměně filtru stiskněte tlačítko pro výměnu filtru. Tímto způsobem se resetuje časovač výměny filtru. Displej se na 1 sekundu rozsvítí a poté zařízení přejde do pohotovostního režimu. Stisknutím tlačítka Napájení se zařízení znovu zapne.

## Digitální monitor

Digitální monitor na horní straně čističky vzduchu CA-503 Compact Smart automaticky a přesně zobrazuje aktuální kvalitu vzduchu měřením úrovně částic PM2.5 v interiéru.



**Zelená** – Dobrá: 0-50ug/m<sup>3</sup>

**Žlutá** – Průměr: 51-100ug/m<sup>3</sup>

**Oranžová** – Špatná: 101-150ug/m<sup>3</sup>

**Červená** – Velmi špatná: 150 ug/m<sup>3</sup> nebo více

Částice o velikosti 10 um (PM10) a menší než 2,5 um (PM2.5) se mohou dostat do plic a patří k 10 největším hrozbám pro lidské zdraví. Tyto malé částice vznikají při typických procesech v interiéru, jako je vaření, pečení, smažení, kouření a vytápění, nebo se také dostávají ve velkém množství do vzduchu v interiéru v důsledku dopravy, průmyslové a stavební činnosti, přítomnosti biologického materiálu (pylu, bakterií, roztočů a virů). Dále se jedná o částice importované z jiných zdrojů, jako jsou výfukové plyny (letadel) a sopečné erupce.

Alergeny, jako je například pyl a prach, jsou každé jaro příčinou vážných a dlouhodobých ohrožení zdraví miliónů osob: jejich počet neustále roste.

### Měření relativní vlhkosti a teploty

Důležité aspekty pro účinné čištění vzduchu: relativní vlhkost mezi 45–60 % a pokojová teplota přibližně 20–23 °C.

## Ovládání pomocí aplikace Clean Air Optima<sup>®</sup>



### Konektivita

**Kompatibilita s chytrými telefony a tablety:**  
zařízení iPhone, iPad a Android

**Propojení zařízení přes WiFi s aplikací:**  
CleanAirOptima

**Upozornění:** Router musí být nastaven na širokopásmové pásmo 2,4 GHz. Pokud je router nastaven na 5,0 GHz, není možné navázat spojení.

### Nastavení připojení WiFi

1. Stáhněte si a nainstalujte aplikaci „CleanAirOptima“ v App Store nebo obchodě Google Play.
2. Vytvořte si účet a přihlaste se.
3. Zapojte zařízení do zásuvky a zapněte jej. Ukazatel WiFi začne blikat.
4. Router musí být nastaven na širokopásmové připojení 2,4 GHz. Pokud je router nastaven na 5,0 GHz, nelze navázat žádné spojení.
5. Ujistěte se, že je ve vašem chytrém telefonu povolen Bluetooth.
6. Ujistěte se, že je váš chytrý telefon nebo tablet úspěšně připojen k síti Wi-Fi.
7. Otevřete aplikaci „CleanAirOptima“ a klepněte na „Přidat zařízení“ . Vaše zařízení je v seznamu a můžete ho vybrat. Pokud ne, zvolte „Automatické skenování“. Pro připojení zařízení k síti postupujte podle pokynů na obrazovce.
8. Přidejte do aplikace zařízení Clean Air Optima<sup>®</sup> a postupujte podle pokynů v aplikaci.
9. Pokud je zařízení spárováno, ukazatel WiFi  zůstane trvale svítit.
10. Po úspěšné konfiguraci můžete zařízení ovládat pomocí aplikace Clean Air Optima<sup>®</sup>.

### Poznámka:

- Pokud se vaše výchozí síť změnila, musíte znovu nastavit připojení Wi-Fi. Postupujte podle kroků 3 až 8 v části „Nastavení připojení WiFi“.
- Pokud chcete s chytrým telefonem nebo tabletem spárovat více zařízení, musíte je spárovat postupně.
- Ujistěte se, že vzdálenost mezi chytrým telefonem nebo tabletem a zařízením je menší než 5 metrů a že neexistují žádné překážky. Také se ujistěte, že jste ve stejné místnosti jako zařízení.

### Resetujte funkci WiFi:

- Resetujte WiFi stisknutím tlačítka „napájení“ na 10 sekund, ukazatel WiFi bude blikat.



## Připojte zařízení k více telefonům

Poznámka: Nejprve musí druhá osoba nainstalovat aplikaci Clean Air Optima® na svůj telefon a vytvořit nový účet.

### **Sdílejte zařízení s omezeným přístupem:**

Můžete se rozhodnout sdílet jedno zařízení s více osobami. Tato osoba pak bude mít přístup, ale nebude moci provádět všechna nastavení.

Chcete-li zařízení sdílet s více osobami, postupujte podle níže uvedených pokynů:

1. Přejděte na příslušné zařízení.
2. Přejděte na symbol tužky nebo tří teček vpravo nahoře.
3. Vyberte možnost „Sdílet zařízení“.
4. Vyberte možnost „Přidat sdílení“.
5. Vyberte způsob sdílení, např. prostřednictvím e-mailu, WhatsApp, SMS atd., a pokračujte.
6. Zařízení se automaticky zobrazí v aplikaci Clean Air Optima® u dalšího účtu.

### **Sdílejte zařízení s plným přístupem:**

Do správy domova můžete přidat osobu nebo několik osob. Tato osoba pak bude mít přístup ke všem vašim zařízením, která jsou již propojena, a bude mít plná práva a oprávnění. Vždy zůstanete hlavním správcem.

Chcete-li někoho přidat do správy domova, postupujte podle níže uvedených pokynů:

1. Spusťte aplikaci Clean Air Optima® a přejděte na možnost „Já“.
2. Poté vyberte možnost „Správa domova“.
3. Vyberte možnost „Vytvořit domov“.
4. Vyberte příslušnou položku „Domov“ a „Přidat člena“.
5. Vyberte způsob sdílení, např. prostřednictvím e-mailu, WhatsApp, SMS atd., a pokračujte.
6. Odpovídající „Domov“ se automaticky zobrazí v aplikaci Clean Air Optima® osoby, se kterou jste sdíleli váš „Domov“.
7. Na druhém účtu:  
Přejděte na domovskou obrazovku z aplikace Clean Air Optima®. V levé horní části zvolte „Domov“.

## Údržba

### Čištění vnější strany čističky vzduchu

1. Vypněte zařízení a vytáhněte zástrčku.
2. K čištění zařízení od prachu a nečistot použijte měkký a vlhký hadřík.
3. Zajistěte, aby se do zařízení nedostala **voda**.

### Čištění senzoru Intelligent Particle Sensor™

#### Senzor kvality vzduchu čistěte každých 6 až 8 týdnů.

Pokud je hodnota PM 2.5 zobrazena nesprávně, lze k čištění čočky senzoru použít vatový tampon.

1. Odstraňte kryt senzoru.
2. Čočku senzoru očistěte vatovým tamponem a vodou, jak ukazuje šipka. Poté čočku osušte čistým vatovým tamponem.
3. Namontujte kryt senzoru.
4. Nečistěte čočku senzoru alkoholem ani jiným organickým rozpouštědlem.

**Pozor!** Pokud je vlhkost v místnosti velmi vysoká, hrozí nebezpečí kondenzace na senzoru kvality vzduchu. To může způsobit, že kontrolka kvality vzduchu (Digitální displej – měření částic) bude indikovat nízkou kvalitu vzduchu, i když tomu tak není. V takovém případě doporučujeme vyčistit senzor kvality vzduchu nebo čističku vzduchu nepoužívat v automatickém režimu.

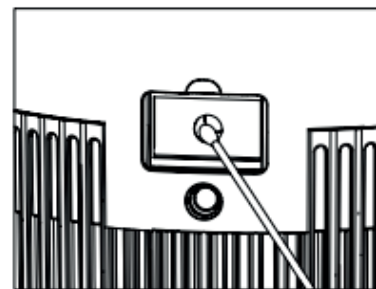
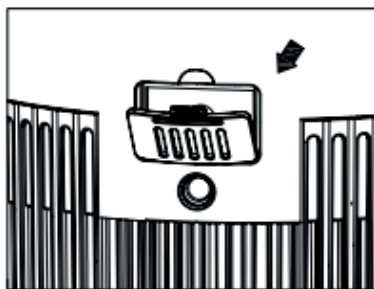
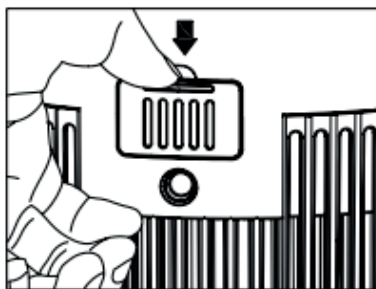

## Výměna filtrů

Čistička vzduchu Clean Air Optima CA-503B Compact Smart je vybavena mechanismem sledování životnosti filtru, který signalizuje, že filtr je nutné po 1700 hodinách provozu vyměnit. Aby bylo zřejmé, že je zapotřebí vyměnit kompozitní filtr (**filtr HEPA + filtr s aktivním uhlím**), rozsvítí se kontrolka. Po výměně filtru stisknete tlačítko pro výměnu filtru. Tímto způsobem se resetuje časovač výměny filtru. Displej se na 1 sekundu rozsvítí a poté zařízení přejde do pohotovostního režimu. Stisknutím tlačítka Napájení se zařízení znovu zapne.

**V závislosti na použití mají kompozitní filtry (filtr HEPA + filtr s aktivním uhlím) životnost přibližně 4–5 měsíců.**

### Čištění filtru

Nejlepšího účinku dosáhnete čištěním filtrů jednou měsíčně. Pokud je vzduch v interiéru extrémně znečištěný, může být vyžadováno intenzivnější čištění.



Vyčistěte **předřazený filtr a filtr HEPA** kartáčem nebo vysavačem. Tak lze z filtru odstranit větší prachové částice, jako jsou vlákna, vlasy a chlupy domácích mazlíčků.

**Varování!** Kompozitní filtry (**filtr HEPA + filtr s aktivním uhlím**) nikdy nesmáčejte ani neoplachujte vodou.

### Známky opotřebení filtrů

Zvýšená hlasitost, snížený průtok vzduchu, ucpané filtry, vzrůstající přítomnost pachů. Filtr je nutné nahradit novým, pokud filtr HEPA změní barvu z bílé na šedou nebo černou. Pokud filtr HEPA zůstane bílý, **NENÍ** nutné filtr vyměňovat.

### Objednávání filtrů:

Kontaktujte zákaznický servis Clean Air Optima na tel. + 31 (0) 742670145 nebo navštivte náš internetový obchod: <https://www.cleanairoptima.com/accessories/mg/44/>

## Aromaterapie

### Aktivace aromatické funkce:

- Vytáhněte aroma box z horní části (horní kroužek).
  - Nalijte na houbičku 5-10 kapek esenciálního oleje Clean Air Optima<sup>®</sup>.
  - Vložte zásobník zpět do držáku.
  - Aromatická funkce se aktivuje poté, co čistička vzduchu zapnete.
  - Chcete-li tuto funkci deaktivovat nebo pokud nebudete zařízení delší dobu používat, vyjměte aroma houbičku z přihrádky a umyjte ji trochou jemné mýdlové vody. Než ji vložíte zpět do přihrádky, nechte ji kompletně vyschnout.
- Aroma houbičku lze používat opakovaně.



### Důležité

Abyste dosáhli nejlepších výsledků a užili si čistička vzduchu na maximum, měli byste si pozorně přečíst následující pokyny ohledně využívání esenciálních olejů v čistička vzduchu CA-503B Smart.

### Využívání esenciálních olejů v zařízení CA-503B Compact Smart

Využijte našich vysoce kvalitních esenciálních olejů a dopřejte si soukromou aromaterapii! Požitek z vůně na té nejvyšší úrovni!

V našem sortimentu můžete najít ty nejkvalitnější esenciální oleje mnoha různých vůní.

Pro čističky vzduchu CA-503B Compact Smart jsou ideální volbou – byly totiž pro toto zařízení speciálně vyvinuty:

Esenciální oleje **si můžete objednat** v našem e-shopu na adrese [www.cleanairoptima.com](http://www.cleanairoptima.com).



### Varování!

Používání esenciálních olejů, jež nebyly pro tento čistička vzduchu speciálně vyvinuty, nebo jiných přídatných látek (např. parfémů a přípravků na čištění vody) může toto zařízení poškodit, a proto je jejich používání **ZAKÁZÁNO!**

Zařízení, k jehož poškození dojde vlivem těchto látek, nepodléhá záruce.

## Odstraňování závad

Následující návod pro odstraňování závad Vám pomůže vyřešit jakékoli problémy, které mohou nastat při používání čističky vzduchu **Clean Air Optima CA-503B Compact Smart**.

Problém	Možná příčina	Řešení
Zařízení není zapnuté	Napájecí kabel není správně připojen Napájecí kabel je poškozený Přední nebo zadní panel není správně namontován	Připojte napájecí kabel k zařízení a do sítě správně Vyměňte napájecí kabel Namontujte panel správně. Viz kapitola: Způsob použití
Vzduchový vývod zapáchá	Filtr zachycuje příliš mnoho zápachu nebo prachu Životnost filtrů vypršela	Vyměňte kompozitní filtry Vyměňte kompozitní filtry
Špatný čistící účinek	Zkontrolujte, zda není místnost z hlediska vlhkosti příliš suchá Zařízení je umístěno v nevětrané místnosti nebo je obklopeno překážkami	Zvyšte vlhkost Odstraňte překážky
Ze zařízení nevychází žádný vzduch	Vstup nebo výstup vzduchu je blokován	Odstraňte překážky

### VAROVÁNÍ!

Pokud výše uvedená řešení nepomohou, obraťte se na technickou podporu Clean Air Optima na telefonním čísle určeném pro Váš region. Nepokoušejte se rozebrat, znovu sestavit nebo opravit zařízení, protože může dojít k propadnutí záruky.

## Specifikace

Model	CA-503B Compact Smart
Pro místnosti do velikosti	30 m <sup>2</sup> / 75 m <sup>3</sup> / 322 ft <sup>2</sup>
Jmenovité napětí adaptéru	220 V-240 V, 50 Hz / 60 Hz
Jmenovitý výkon	Max. 22 W
Kapacita ventilátoru (CADR)	140 m <sup>3</sup> /h
Výkon filtru	99,97 %
Rychlost sterilizace	99,9 %
Ionizace zápornými ionty	3 000 000 iontů/cm <sup>3</sup>
Hladina hluku	10dB (A) Tichý režim spánku/ 15 dB (A) Nízký 1 / 25 dB (A) Střední 2 / 50 dB (A) Vysoký
Rozměry	206 × 206 × 274 mm
Hmotnost	1,89 kg
Barva	Černá
Splňuje požadavky předpisů EU	CE/WEEE/RoHS

Požádejte svého prodejce nebo obec o aktuální informace týkající se likvidace obalu a tohoto zařízení.



## Servis

### Záruční list pro čističku vzduchu Clean Air Optima CA-503B Compact Smart.

Datum nákupu: .....

Jméno zákazníka: .....

Adresa: .....

Telefon: .....

E-mail: .....

Jméno prodejce: .....

Adresa: .....

1. Tento záruční list prosím kompletně vyplňte. Zašlete jej spolu s fakturou a spotřebičem, s poštovním hrazeným předem a v původním obalu svému distributorovi. Přesvědčte se, že jste uhradili poštovné za vrácení zásilky.
2. Připojte krátký popis poškození, vady nebo poruchy a okolnosti, za kterých k uvedeným problémům došlo.

**Čistička vzduchu Clean Air Optima CA-503B Compact Smart** byla u výrobce podrobena přísným testům. Pokud v průběhu 2 let od data zakoupení produkt přestane fungovat v souladu se specifikacemi z důvodu výrobních vad, kupující má právo na bezplatnou opravu nebo výměnu součástí na základě předložení tohoto záručního listu (za předpokladu, že k poruše nebo poškození zařízení, případně součástí, došlo za běžných provozních podmínek). Záruka se vztahuje na následující: všechny součásti, u nichž se projeví vada materiálu nebo výrobní vada. Jak dlouho: po dobu dvou let od data zakoupení. Co uděláme: opravíme nebo vyměníme jakékoli vadné součásti.

Výluky: pravidelně měněné výměnné filtry.

#### Další podmínky

Ustanovení tohoto záručního listu jsou namísto jakékoli písemné záruky, ať již výslovné či mlčky předpokládané, písemné nebo ústní, včetně záruky prodejnosti a vhodnosti pro konkrétní účel. Maximální odpovědnost výrobce nepřekročí aktuální kupní cenu, za kterou bylo zařízení zakoupeno. Za žádných okolností výrobce nenese odpovědnost za zvláštní, následné ani nepřímé škody. Tato záruka se nevztahuje na vady, které vznikly v důsledku nesprávného nebo nepřiměřeného použití či údržby, vadné montáže, havárie, přírodní katastrofy, nesprávného zabalení nebo neoprávněného zásahu, změny nebo úpravy podle našeho vlastního úsudku. Tato záruka propadá, pokud dojde k odstranění štítku s výrobním číslem nebo pokud se tento štítek stane nečitelným.

# Děkujeme Vám za přečtení těchto pokynů.



Máte-li k produktu čistička vzduchu Clean Air Optima CA-503B Compact Smart jakoukoli zpětnou vazbu, podělte se o ni s námi na adrese: [www.cleanairoptima.com](http://www.cleanairoptima.com)



Často kladené otázky týkající se produktu CA-503B Compact Smart najdete na adrese: [www.cleanairoptima.com](http://www.cleanairoptima.com), kde hledejte CA-503B Compact Smart.



Stáhněte si návod k obsluze ve formátu PDF na adrese: [www.cleanairoptima.com/info/manuals](http://www.cleanairoptima.com/info/manuals)



Podívejte se na všechna animační videa týkající se produktů Clean Air Optima na adrese: [www.youtube.com](http://www.youtube.com)

**Clean Air Optima International B.V.** | Rientjesoven 26 | 7621 HG Borne  
Nizozemsko | Telefon: +31 (0) 74-2670145

**Clean Air Optima Germany GmbH** | Enschedestraße 14 | 48529 Nordhorn  
Německo | Telefon: +49 (0) 5921 879-121

## Slovák

### Ďakujeme vám za zakúpenie čističky vzduchu Clean Air Optima CA-503B Compact Smart.

Prajeme vám mnoho rokov zdravého vnútorného vzduchu s týmto účinným a efektívnym produktom.

Pri používaní tohto elektrického spotrebiča dodržiavajte všetky bezpečnostné opatrenia pre jeho správnu prevádzku. Tieto pokyny opisujú bezpečnostné opatrenia, ktoré je potrebné dodržiavať počas prevádzky. Sú určené na predchádzanie zraneniam a poškodeniu zariadenia.

### Pred použitím vašej novej čističky vzduchu Clean Air Optima CA-503B Compact Smart.

Najprv odstráňte tesnenie z filtrov, pozri stranu 109. Návod na použitie.

## CA-503B Compact Smart / Popis zariadenia

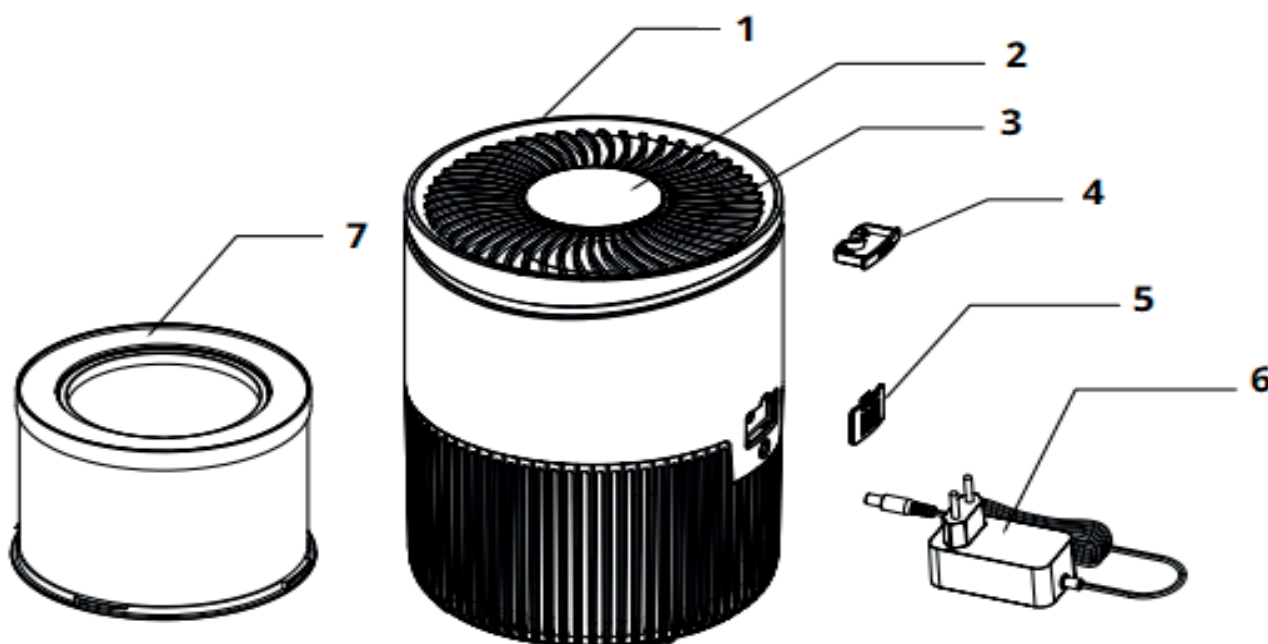

1. Hlavná časť čističky vzduchu
2. Ovládací panel
3. Výstup vzduchu
4. Aróma box
5. Ochranný kryt PM senzora
6. Napájací adaptér
7. True HEPA H13 filter, filter s aktívnym uhlím, fotokatalytický filter a prefilter

## Bezpečnostné upozornenia

Toto zariadenie sa smie používať iba v súlade s týmito bezpečnostnými pokynmi. Aby ste minimalizovali riziko zranenia osôb spôsobeného napríklad úrazom elektrickým prúdom alebo požiarom, dodržujte nasledujúce kroky.

1. Len na použitie v interiéri. Nepoužívajte ani neskladujte vonku.
2. Spotrebič nie je určený na používanie deťmi alebo osobami so zníženými fyzickými, zmyslovými alebo duševnými schopnosťami, pokiaľ nie sú pod dohľadom osoby zodpovednej za ich bezpečnosť.
3. Nepoužívajte zariadenie, ak je na elektrickom kábli alebo na samotnom zariadení viditeľné poškodenie. V prípade poškodenia zariadenie neopravujte sami. Nikdy neťahajte zariadenie za kábel. Ak je napájací kábel poškodený, musí ho vymeniť autorizovaný servisný pracovník, aby sa predišlo úrazu elektrickým prúdom alebo požiaru.
4. Opravy smie vykonávať iba autorizovaný servisný pracovník. Nepokúšajte sa zariadenie opravovať sami, aby ste predišli úrazu elektrickým prúdom alebo požiaru.
5. Vždy odpojte zástrčku zo siete, keď sa zariadenie nepoužíva.
6. Používajte iba dodané napájacie adaptéry a káble. Skontrolujte, či napätie adaptéra zodpovedá napätiu v miestnej sieti. 7. Vytiahnite zástrčku zo siete, keď zariadenie nepoužívate alebo keď čistíte jeho vnútorné či vonkajšie časti.
8. Z bezpečnostných dôvodov umiestnite zariadenie do stabilnej, vodorovnej polohy. Počas používania sa s ním nehýbte.
9. Nepoužívajte zariadenie v miestnostiach, kde sa skladujú horľavé kvapaliny alebo plyny, v blízkosti zdrojov tepla alebo v obzvlášť vlhkých miestnostiach, ako je kúpeľňa.
10. Nikdy nekladajte do tela žiadne iné predmety, aby ste predišli jeho poškodeniu.
11. Nikdy nezakrývajte mriežku vstupu a výstupu vzduchu.
12. Nikdy nerozoberajte ani nevymieňajte vnútorné časti zariadenia.
13. Keď je zariadenie v prevádzke, nedotýkajte sa mriežok vstupu a výstupu vzduchu a nekladajte rukoväť ani žiadne predmety do výstupu vzduchu, aby ste predišli zraneniu alebo poškodeniu čističky vzduchu.
14. Aby ste zabezpečili nerušený prístup k mriežke vstupu a výstupu vzduchu čističky vzduchu, neumiestňujte žiadne predmety nad predný kryt čističky vzduchu ani do jeho blízkosti.
15. Na jednotku nekladte ťažké predmety. 16. Vyhýbajte sa miestam s priamym slnečným žiarením. Hrozí riziko zmeny farby zariadenia.
17. Nikdy neponárajte zariadenie do vody ani iných kvapalín. 18. Nedotýkajte sa napájacieho kábla mokkými rukami.
19. Pravidelne čistite predfilter. Ak je predfilter zanesený prachom, čistiaci účinok sa zníži. Zvýši sa spotreba energie, čo môže spôsobiť poruchu.
20. Normálne prevádzkové prostredie zariadenia je od 10 °C do 45 °C.
21. Zariadenie používajte, udržiavajte a čistite podľa pokynov v tomto návode.

## Návod na použitie

1. Otočte a otvorte spodnú dosku.



2. Vyberte HEPA filter.

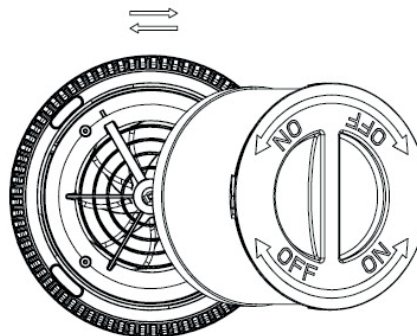

3. Odstráňte obal z filtra.



4. Vložte filter späť do zariadenia.

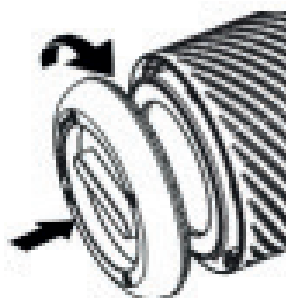

5. Utiahnite spodnú dosku.



Nepoužívajte zariadenie bez filtra.

Zariadenie musí byť umiestnené aspoň 30 cm od stien a nábytku, aby sa zabezpečilo dobré prúdenie vzduchu. Uistite sa, že vstupné a výstupné otvory vzduchu nie sú blokovanie.

## Ovládací panel / Návod na obsluhu



### 1 Tlačidlo napájania

Stlačením tlačidla napájania zariadenie zapnete a vypnete. (V predvolení je automatický režim po zapnutí zariadenia).

Na začiatku bliká hodnota PM2.5 „000“ a o 10 sekúnd neskôr sa na displeji zobrazí skutočná hodnota PM.



### 2 Režim rýchlosti

Stlačením tlačidla rýchlosti môžete zmeniť úroveň rýchlosti. K dispozícii je niekoľko rýchlostí ventilátora. Môžete si vybrať automatický režim, rýchlosť 1, 2 alebo 3.

Opakovaným dotykom tlačidla rýchlosti ventilátora vyberte režim.

V nastavení **Auto**  integrovaný inteligentný senzor (Intelligent Particle Sensor™) automaticky meria a reguluje kvalitu vzduchu. Ventilátor, ovládaný senzorom, automaticky predvída, do akej miery je vnútorný vzduch znečistený časticami veľkosti PM2.5 a podľa toho sa prispôsobí 3 rôznym rýchlostiam



### 3 UV a ION

Po jednom stlačení sa zapne funkcia ION. Po dvojnásobnom stlačení sa zapnú funkcie ION a UV. Po trojnásobnom stlačení sa zapne funkcia UV.

Po štyroch stlačeniach sa funkcie UV a ION vypnú.

Technológia UV sterilizácie je akceptovaná už viac ako päťdesiat rokov a bolo dokázané, že dokáže bezpečne výrazne znížiť počet baktérií a znečisťujúcich látok vo vzduchu.



### 4 Časovač

Stlačením tlačidla časovača sa nastaví časovač. Funkcia časovača určuje, koľko hodín bude čistička vzduchu v prevádzke. Časovač môžete nastaviť jednoduchým stlačením jedného tlačidla pre každú hodinu, počas ktorej chcete, aby zariadenie bežalo.

Časovač je možné nastaviť od 1 hodiny do 12 hodín. Postupom času sa hodnota času znižuje, až kým nedosiahne 00:00 a zariadenie sa nevypne.

Ak chcete funkciu časovača vypnúť, stlačte a podržte tlačidlo časovača 3 sekundy.



## 5 Spánok

Keď je aktivovaný režim spánku, displej sa vypne. Svieti iba kontrolka režimu spánku.

Rýchlosť ventilátora sa zníži na najnižšiu úroveň. Dotknite sa ľubovoľného tlačidla, čím rozsvietite displej, po čom môžete ovládať ďalšie funkcie. Dvakrát sa dotknite tlačidla spánku, aby ste spustili plnú prevádzku.



## 6 Výmena filtra

Ak kontrolka svieti, je potrebné vymeniť kompozitný filter (HEPA a filter s aktívnym uhlím). Životnosť kompozitného filtra je 1700 hodín. Po výmene filtra stlačte tlačidlo výmeny filtra. Časovač výmeny filtra sa týmto spôsobom vynuluje.

Displej sa rozsvieti na 1 sekundu a zariadenie sa potom prepne do pohotovostného režimu. Stlačením tlačidla napájania sa zariadenie opäť zapne.

## Digitálny monitor

Digitálny monitor na vrchu čističky vzduchu CA-503B Compact Smart automaticky a presne zobrazuje aktuálnu kvalitu ovzdušia meraním úrovne častíc PM2,5.

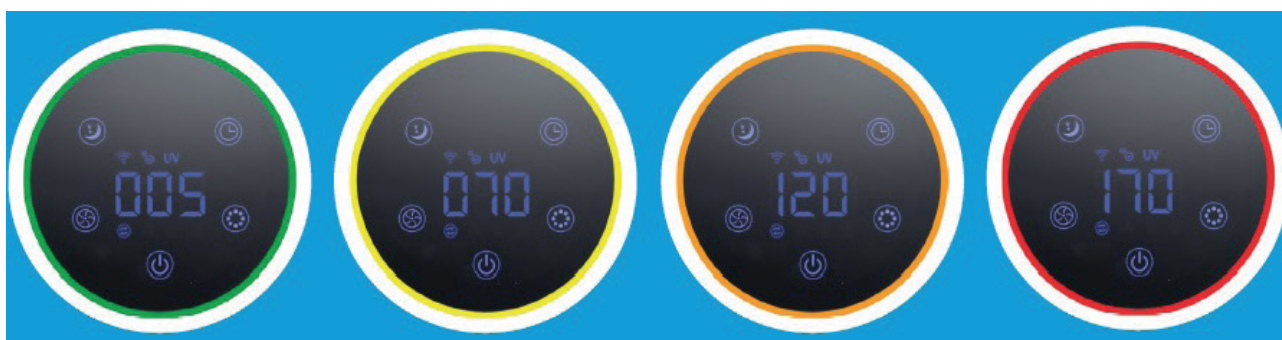

**Zelená** - Dobrá: 0-50  $\mu\text{g}/\text{m}^3$

**Žltá** - Priemerná: 51-100  $\mu\text{g}/\text{m}^3$

**Oranžová** - Zlá: 101-150  $\mu\text{g}/\text{m}^3$

**Červená** - Veľmi zlá: 150  $\mu\text{g}/\text{m}^3$  alebo viac

Častice s veľkosťou 10  $\mu\text{m}$  (PM10) a menšie 2,5  $\mu\text{m}$  (PM2,5) sa môžu dostať do pľúc a patria medzi 10 najväčších hrozieb pre ľudské zdravie. Tieto malé častice vznikajú pri typických procesoch v interiéri, ako je varenie, pečenie, vyprážanie, fajčenie a vykurovanie, alebo sa vo veľkých množstvách dostávajú do vnútorného ovzdušia v dôsledku dopravy, priemyslu, stavebníctva, biologického materiálu (peľ, baktérie, roztoče a vírusy), importovaných častíc z iných zdrojov, ako sú výfukové plyny (z lietadiel) a sopečné erupcie.

Alergény, ako je peľ a prach, spôsobujú každú jar vážne a dlhodobé zdravotné riziká pre milióny ľudí: ich počet neustále rastie.

## Meranie relatívnej vlhkosti a teploty

Dôležité aspekty pre účinné čistenie vzduchu: relatívna vlhkosť medzi 45 – 60 % a teplota v miestnosti približne 20 – 23 °C.

## Prevádzka s aplikáciou Clean Air Optima<sup>®</sup>

### Pripojenie

#### Kompatibilita so smartfónmi a tabletmi:

iPhone, iPad a zariadenia so systémom Android

#### Zariadenie sa pripája cez WiFi pomocou aplikácie:

CleanAirOptima

**Upozornenie:** Router musí byť nastavený na širokopásmové pripojenie 2,4 GHz. Ak je router nastavený na 5,0 GHz, nie je možné nadviazať pripojenie.

### Nastavenie WiFi pripojenia

1. Stiahnite si a nainštalujte aplikáciu Clean Air Optima<sup>®</sup> z App Store alebo Google Play Store.
2. Vytvorte si účet a prihláste sa.
3. Zapojte zariadenie do elektrickej zásuvky a zapnite ho. Po zapnutí dlho stlačte tlačidlo WiFi na 3 sekundy, kontrolka WiFi bude rýchlo blikať. Pripojenie je možné spustiť, iba ak kontrolka WiFi bliká. Červené krúžkované svetlo by malo blikať.
4. Router musí byť nastavený na širokopásmové pripojenie 2,4 GHz. Ak je router nastavený na 5,0 GHz, pripojenie nie je možné nadviazať.
5. Uistite sa, že je na vašom smartfóne povolené rozhranie Bluetooth.
4. Uistite sa, že váš smartfón alebo tablet je úspešne pripojený k sieti Wi-Fi.
5. Otvorte aplikáciu Clean Air Optima<sup>®</sup> a kliknite na tlačidlo „Pridať zariadenie“ .
5. Vaše zariadenie je uvedené v zozname a môžete ho vybrať. Ak nie, vyberte možnosť „Automatické skenovanie“. Postupujte podľa pokynov na obrazovke a pripojte zariadenie k sieti.
6. V aplikácii vyberte pridanie zariadenia Clean Air Optima<sup>®</sup> a postupujte podľa pokynov v aplikácii.
7. Po spárovaní zariadenia bude kontrolka WiFi  svietiť nepretržite.
8. Po úspešnej konfigurácii môžete zariadenie ovládať pomocou aplikácie Clean Air Optima<sup>®</sup>.

#### Poznámka:

- Ak sa vaša predvolená sieť zmenila, resetujte pripojenie WiFi a postupujte podľa krokov 3 až 8 v časti „Nastavenie pripojenia WiFi“.
- Ak chcete so smartfónom alebo tabletom spárovať viacero zariadení, musíte to urobiť jedno po druhom.
- Uistite sa, že vzdialenosť medzi smartfónom alebo tabletom a zariadením je menšia ako 5 metrov a že medzi nimi nie sú žiadne prekážky. Taktiež sa uistite, že ste v rovnakej miestnosti ako zariadenie.

#### Resetovanie funkcie WiFi:

- Resetujte WiFi stlačením tlačidla „Napájanie“ na 10 sekúnd, kontrolka WiFi bude blikať.



## Pripojenie zariadení k viacerým telefónom

Poznámka: Najprv si druhá osoba musí nainštalovať aplikáciu Clean Air Optima® do svojho telefónu a vytvoriť si nový účet.

### Zdieľanie zariadenia s obmedzeným prístupom:

Môžete si vybrať zdieľanie 1 zariadenia s viacerými osobami.

Táto osoba potom bude mať prístup, ale nebude môcť spravovať všetky nastavenia.

Postupujte podľa pokynov nižšie a zdieľajte zariadenie s viacerými osobami:

1. Prejdite na príslušné zariadenie.
2. Prejdite na ceruzku alebo tri bodky v pravom hornom rohu.
3. Vyberte možnosť „Zdieľať zariadenie“.
4. Vyberte možnosť „Pridať zdieľanie“.
5. Vyberte spôsob zdieľania, napr. prostredníctvom e-mailu, WhatsAppu, SMS atď. a pokračujte.
6. Zariadenie sa automaticky zobrazí v aplikácii Clean Air Optima® s druhým účtom.

### Zdieľanie zariadenia s plným prístupom:

Do správy domácnosti môžete pridať jednu alebo viacero osôb.

Táto osoba bude mať potom prístup ku všetkým vašim zariadeniam, ktoré sú už prepojené, a bude mať plné práva a povolenia. Vy vždy zostanete hlavným správcom.

Ak chcete niekoho pridať do správy domácnosti, postupujte podľa pokynov nižšie:

1. Otvorte aplikáciu Clean Air Optima® a prejdite na „Ja“.
2. Potom vyberte „Správa domácnosti“.
3. Vyberte „Vytvoriť domácnosti“.
4. Vyberte príslušnú možnosť „Domov“ a „Pridať člena“.
5. Vyberte spôsob zdieľania, napr. prostredníctvom e-mailu, WhatsAppu, SMS atď. a pokračujte.
6. Príslušná „Domov“ sa automaticky zobrazí v aplikácii Clean Air Optima® osoby, s ktorou ste zdieľali svoj „Domov“.
7. Na druhom účte:  
Prejdite z aplikácie Clean Air Optima® na domovskú obrazovku. Prejdite do ľavého horného rohu a vyberte možnosť „Domov“.

## Údržba

### Čistenie vonkajšej strany čističky vzduchu

1. Vypnite zariadenie a vytiahnite zástrčku zo siete.
2. Na vyčistenie zariadenia od prachu a nečistôt použite mäkkú a vlhkú handričku.
3. Uistite sa, že sa do zariadenia nedostala voda.

### Čistenie inteligentného senzora častíc™

#### Snímač kvality vzduchu čistite každých 6 až 8 týždňov.

Ak sa hodnota PM 2,5 zobrazuje nesprávne, na vyčistenie šošovky senzora môžete použiť vatový tampón.

1. Odstráňte kryt senzora.
2. Vyčistite šošovku senzora vatovým tampónom a vodou podľa šípky. Potom šošovku osušte čistým vatovým tampónom.
3. Nasadte kryt senzora.
4. Neutierajte šošovku senzora alkoholom ani iným organickým rozpúšťadlom.

### Pozor!

Ak je vlhkosť v miestnosti veľmi vysoká, hrozí riziko kondenzácie na senzore kvality vzduchu. To môže spôsobiť, že indikátor kvality vzduchu (digitálny displej – meranie častíc) bude indikovať, že kvalita vzduchu je zlá, hoci by to tak nemalo byť. V takom prípade odporúčame vyčistiť senzor kvality vzduchu alebo nepoužívať čističku vzduchu v automatickom režime.

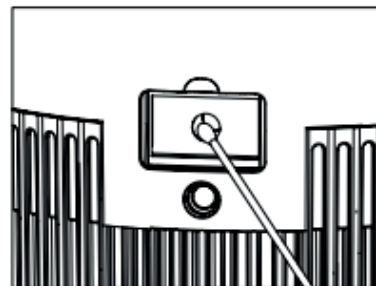
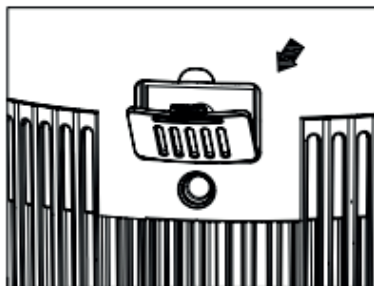
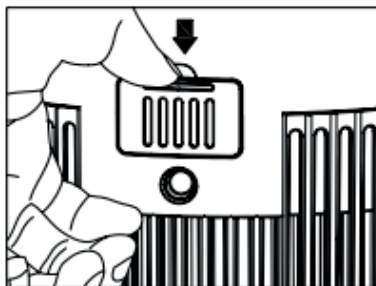

## Výmena filtrov

Čistička vzduchu Clean Air Optima CA-503B Compact Smart je vybavená mechanizmom sledovania životnosti filtrov, ktorý signalizuje potrebu výmeny filtrov po 1700 prevádzkových hodinách. Kontrolka signalizuje potrebu výmeny kompozitných filtrov (HEPA + filter s aktívnym uhlím). Po výmene filtra stlačte tlačidlo výmeny filtra. Časovač výmeny filtra sa týmto spôsobom vynuluje.

Displej sa na 1 sekundu rozsvieti a zariadenie sa potom prepne do pohotovostného režimu. Stlačením tlačidla napájania sa zariadenie opäť zapne.

**V závislosti od použitia má filter True HEPA H13 životnosť približne 4 – 5 mesiacov.**

### Čistenie filtra

Najlepší účinok sa dosiahne čistením filtrov raz mesačne. Ak je vzduch v interiéri extrémne znečistený, môže byť potrebné častejšie čistenie.



**Predfilter a HEPA filter** vyčistíte kefou alebo vysávačom. Týmto spôsobom je možné z filtra odstrániť väčšie prachové častice, ako sú vlákna, vlasy a chlpy domácich zvierat.

**Varovanie!** Filter nikdy nenamáčajte ani neoplachujte vodou.

### Známky opotrebovaných filtrov

Zvýšený hluk, znížený prietok vzduchu, upchaté filtre, zvýšená prítomnosť zápachu. Filter je potrebné vymeniť za nový, keď HEPA filter zmení svoju farbu z bielej na sivú alebo čiernu. Ak HEPA filter zostane biely, NIE JE potrebné filter vymeniť.

### Ako si objednať filtre:

Kontaktujte zákaznicky servis Clean Air Optima na tel. čísle +31 (0) 742670145 alebo navštívte náš internetový obchod: <https://www.cleanairoptima.com/-accessoires>

## Aromaterapia

### Aktivácia funkcie arómy:

- Vytiahnite aromatizátor z hornej časti (horný krúžok).
  - Nalejte 5-10 kvapiek esenciálneho oleja Clean Air Optima<sup>®</sup> na špongiu.
  - Vráťte aromatizátor späť do držiaka.
  - Po zapnutí čističky vzduchu sa aktivuje funkcia arómy.
  - Ak chcete funkciu arómy deaktivovať alebo ak sa zariadenie dlhší čas nepoužíva, vyberte aromatizátor z priehradky a umyte ju trochou jemnej mydlovej vody. Pred vložením späť do priehradky na arómu ju nechajte úplne vyschnúť.
- Aromatizátor je v podstate opakovane použiteľný.



### Dôležité

Aby ste dosiahli čo najlepšie výsledky a čo najviac si užívali čističku vzduchu, odporúčame vám pozorne si prečítať nasledujúce pokyny týkajúce sa používania esenciálnych olejov v čističke vzduchu CA-503B Compact Smart.

### Použitie esenciálnych olejov v čističke vzduchu CA-503B Compact Smart

Používajte naše vysoko kvalitné esenciálne oleje a vychutnajte si svoju osobnú aromaterapiu! Vôňový zážitok na najvyššej úrovni!

V našom sortimente nájdete vysoko kvalitné esenciálne oleje s mnohými rôznymi vôňami. Dokonale sa hodia k čističke vzduchu CA-503B Compact Smart a boli špeciálne vyvinuté na použitie s touto čističkou vzduchu:

**Esenciálne oleje** si môžete objednať v našom online obchode na [www.cleanairoptima.com](http://www.cleanairoptima.com).



### Upozornenie!

**Použitie iných esenciálnych olejov, ktoré nie sú určené pre túto čističku vzduchu, alebo iných prísad (napríklad: vône a produkty na čistenie vody) môže čističku vzduchu poškodiť a NESMÚ sa používať!**

Zariadenia poškodené prísadami sú zo záruky vylúčené.

## Riešenie problémov

Nasleduje návod na riešenie problémov, ktorý vám pomôže vyriešiť akékoľvek problémy, ktoré sa môžu vyskytnúť pri používaní čističky vzduchu **Clean Air Optima CA-503B Compact Smart**.

Problém	Možná príčina	Riešenie
Zariadenie sa nezapne.	Napájací kábel nie je správne pripojený. Napájací kábel je poškodený. Predný alebo zadný panel nie je správne nainštalovaný.	Správne pripojte zástrčku a zásuvku. Vymeňte napájací kábel. Správne nainštalujte panel. Pozri kapitolu: Návod na použitie.
Výfuk vzduchu zapácha.	Filter zachytáva priveľa zápachu alebo prachu. Životnosť filtrov uplynula.	Vymeňte kompozitné filtre.
Slabý čistiaci účinok.	Skontrolujte, či nie je vlhkosť v miestnosti príliš suchá. Zariadenie je umiestnené v nevetranej miestnosti alebo je obklopené prekážkami.	Zvýšte vlhkosť. Odstráňte prekážky.
Z zariadenia nefúka vzduch.	Prívod alebo odvod vzduchu je blokován.	Odstráňte prekážky.

### UPOZORNENIE!

Ak vyššie uvedené odporúčané riešenia nefungujú, kontaktujte technickú podporu Clean Air Optima na telefónnom čísle pre váš región. Nepokúšajte sa zariadenie rozoberať, znova skladať ani opravovať, pretože by to mohlo viesť k strate záruky.

## Špecifikácie

Model	CA-503B Compact Smart
Pre miestnosti do	30m <sup>2</sup> / 75m <sup>3</sup> / 322ft <sup>2</sup>
Menovité napätie adaptéra	220V - 240V, 50Hz/60Hz
Menovitý výkon	Max. 22 W
Výkon ventilátora (CADR)	140 m <sup>3</sup> /h
Výkon filtra	99,97%
Miera sterilizácie	99.9%
Negatívny ión	3.000.000 iónov/cm <sup>3</sup>
Hladina hluku	10 dB(A) Tichý režim spánku/ 15 dB(A) Nízka 1/ 25 dB(A) Stredná 2/ 50 dB(A) Vysoká 3
Rozmery	206 x 206 x 274mm
Hmotnosť	1,89kg
Farba	Čierna
V súlade s predpismi EÚ	CE / WEEE / RoHS

**Aktuálne informácie o likvidácii vám poskytne váš predajca alebo obec. obalu a zariadenia.**



## Servis

### Záručný list pre čističku vzduchu Clean Air Optima CA-503B Compact Smart.

Dátum nákupu: .....

Meno zákazníka:.....

Adresa:.....

Telefón: .....

E-mail:.....

Meno predajcu: .....

Adresa:.....

1. Prosím, úplne vyplňte tento záručný list. Pošlite ho spolu s faktúrou a zariadením, s predplateným poštovným a v originálnej škatuli, vášmu distribútorovi. Nezabudnite priložiť príslušné spätné poštovné za balík.
2. Priložte prosím krátky popis poškodenia, poruchy alebo poruchy a okolnosti, za ktorých k týmto problémom došlo.

**Čistička vzduchu Clean Air Optima CA-503B Compact Smart** prechádza pred opustením továrne prísnymi testovacími postupmi. Ak do 2 rokov od dátumu nákupu výrobok nefunguje podľa špecifikácií z dôvodu výrobných chýb, má kupujúci po predložení tejto záruky nárok na bezplatnú opravu alebo výmenu dielov (za predpokladu, že k poruche alebo poškodeniu zariadenia a/alebo dielov došlo za bežných prevádzkových podmienok). Čo je kryté: Všetky diely s chybným materiálom a spracovaním. Trvanie: dva roky od dátumu nákupu. Čo urobíme: Opravíme alebo vymeníme všetky chybné diely.

Výnimky: Pravidelná výmena filtrov.

#### Ďalšie podmienky

Ustanovenia tejto záruky nahrádzajú akúkoľvek inú písomnú záruku, či už výslovnú alebo implicitnú, písomnú alebo ústnu, vrátane akejkoľvek záruky predajnosti alebo vhodnosti na konkrétny účel. Maximálna zodpovednosť výrobcu nepresiahne skutočnú kúpnu cenu, ktorú ste za produkt zaplatili. Výrobca v žiadnom prípade nezodpovedá za špeciálne, náhodné, následné alebo nepriame škody. Táto záruka sa nevzťahuje na vadu, ktorá vznikla v dôsledku nesprávneho alebo neprimeraného používania alebo údržby, chybnnej montáže, nehody, prírodných katastrof, nesprávneho balenia alebo neoprávnenej manipulácie, zmeny alebo úpravy, ktorú určíme výlučne my. Táto záruka je neplatná, ak bol štítok so sériovým číslom odstránený alebo poškodený.

# Ďakujem za prečítanie!



Podel'te sa o svoj názor na čističku vzduchu Clean Air Optima CA-503B Compact Smart na:  
[www.cleanairoptima.com](http://www.cleanairoptima.com)



Často kladené otázky o stolovom počítači CA-503B nájdete na stránke: [www.cleanairoptima.com](http://www.cleanairoptima.com) a vyhľadajte CA-503B Compact Smart.



Stiahnite si návod na obsluhu vo formáte PDF na stránke: [www.cleanairoptima.com/info/manuals](http://www.cleanairoptima.com/info/manuals)



Pozrite si všetky animované videá o produkte Clean Air Optima na:  
[www.youtube.com](http://www.youtube.com)

**Clean Air Optima International B.V.** | Rientjesoven 26 | 7621 HG Borne  
Holandsko | Telefón: +31 (0) 74 - 2670145

**Clean Air Optima Germany GmbH** | Enschedestraße 14 | 48529 Nordhorn  
Nemecko | Telefón: +49 (0) 5921 879-121

**E-mail:** [info@cleanairoptima.com](mailto:info@cleanairoptima.com)

**Internet:** [www.cleanairoptima.com](http://www.cleanairoptima.com)

## Română

Vă mulțumim că ați achiziționat purificatorul de aer Clean Air Optima CA-503B Compact Smart.

Vă dorim mulți ani de aer interior sănătos cu acest produs eficient și eficace.

Pentru funcționarea corectă a dispozitivului, asigurați-vă că sunt respectate toate măsurile de precauție pe durata utilizării sale. Aceste instrucțiuni descriu măsurile de precauție care trebuie respectate pe durata funcționării. Acestea sunt menite să prevină răniurile și să evite deteriorarea dispozitivului.

**Înainte de a utiliza noul dvs. purificator de aer Clean Air Optima CA-503B Compact Smart.**

Scoateți mai întâi etanșarea de pe filtre, consultați pagina 80. Mod de utilizare.

### CA-503B Compact Smart / Descrierea aparatului

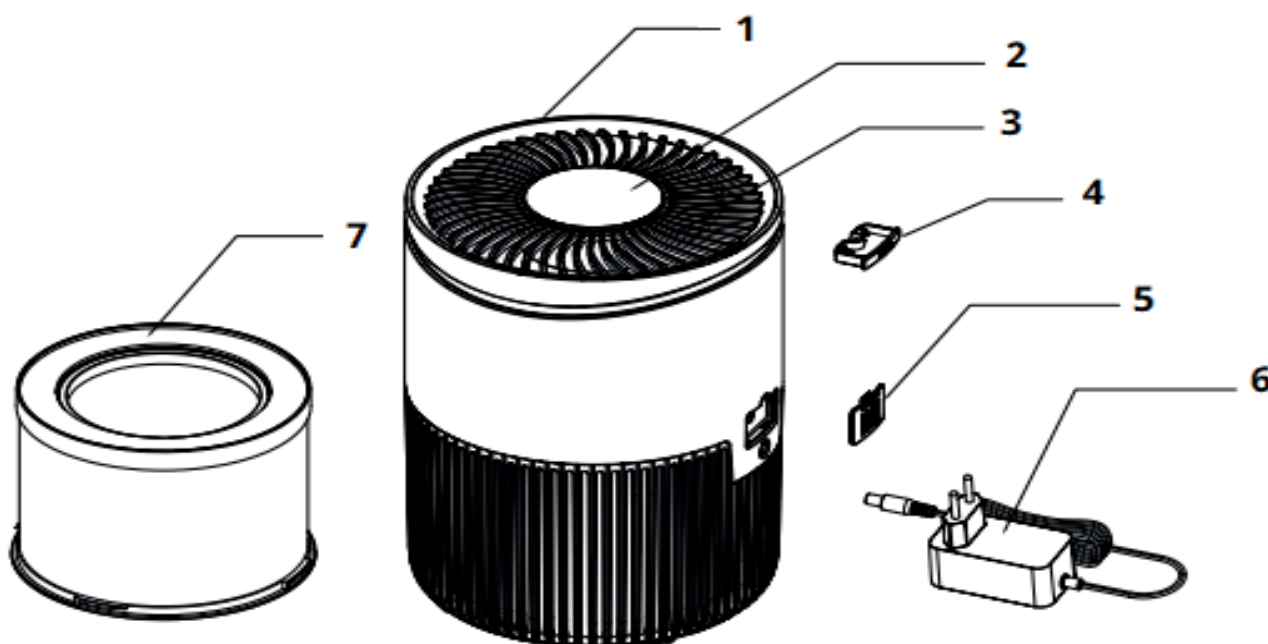

1. Partea principală a purificatorului de aer
2. Panou de control
3. Ieșirea aerului
4. Cutie de arome
5. Placă de protecție senzor PM
6. Adaptor de alimentare
7. Filtru HEPA H13 adevărat, filtru de cărbune activ, filtru fotocatalitic și filtru pre

## Avertismente privind siguranța

Acest dispozitiv poate fi utilizat numai în conformitate cu aceste instrucțiuni de siguranță. Luați următoarele măsuri pentru a reduce riscul de vătămare corporală provocată, de exemplu, de șocuri electrice sau incendiu.

1. Numai pentru utilizarea la interior. Nu-l folosiți sau depozitați în exterior.
2. Aparatul nu este destinat utilizării de către copii sau persoane cu capacități fizice, senzoriale sau mentale reduse, decât dacă acestea sunt supravegheate de o persoană responsabilă pentru siguranța acestora.
3. Nu utilizați dispozitivul atunci când există deteriorări vizibile pe cablul electric sau pe dispozitivul însuși. Nu reparați dvs. înșivă dispozitivul în caz de deteriorare. Nu manevrați dispozitivul trăgându-l de cablu. În cazul în care cablul de alimentare este deteriorat, acesta trebuie înlocuit de o persoană de service autorizată pentru a preveni electrocutarea sau incendiul.
4. Reparațiile pot fi efectuate numai de personal de service autorizat. Nu încercați să reparați dvs. înșivă dispozitivul, pentru a preveni electrocutarea sau incendiul.
5. Scoateți întotdeauna fișa cablului atunci când dispozitivul nu este utilizat.
6. Utilizați numai adaptoarele de curent și cablurile furnizate. Verificați dacă tensiunea adaptorului se potrivește cu tensiunea locală.
7. Scoateți fișa atunci când nu utilizați dispozitivul sau când curățați părțile interne sau externe ale acestuia.
8. Pentru utilizarea în condiții de siguranță, puneți dispozitivul într-o poziție orizontală, stabilă. Nu mișcați dispozitivul în timpul funcționării.
9. Nu utilizați dispozitivul în încăperi în care sunt depozitate lichide sau gaze inflamabile sau în apropierea surselor de căldură sau în încăperi deosebit de umede, cum ar fi baia.
10. Nu introduceți niciodată alt obiect în corpul dispozitivului pentru a evita defectarea.
11. Nu acoperiți niciodată grila de admisie sau de evacuare a aerului.
12. Nu demontați și nici nu înlocuiți componentele interioare ale dispozitivului.
13. Când dispozitivul funcționează, nu atingeți grilele de admisie și de evacuare a aerului și nu introduceți mânerul sau niciun obiect în orificiul de evacuare a aerului pentru a evita rănirea sau deteriorarea purificadorului de aer.
14. Pentru a nu bloca grila de admisie și de evacuare a aerului purificat, nu așezați obiecte deasupra sau în apropierea capacului frontal al purificadorului de aer.
15. Nu puneți obiecte grele pe unitate.
16. Evitați locurile cu lumină solară directă. Există riscul ca dispozitivul să se decoloreze.
17. Nu scufundați niciodată aparatul în apă sau alte lichide.
18. Nu atingeți cablul de alimentare cu mâinile ude.
19. Curățați prefiltrul în mod regulat, dacă prefiltrul este saturat cu praf, va duce la un efect de purificare necorespunzător. Consumul de energie va crește și poate provoca defectiuni.
20. Mediul de funcționare normală a dispozitivului este cuprins între 10 °C și 45 °C.
21. Utilizați, întrețineți și curățați dispozitivul conform descrierii din acest manual.

## Mod de utilizare

1. Otáčením otevřete spodní desku.



2. Vyměňte HEPA filtr.

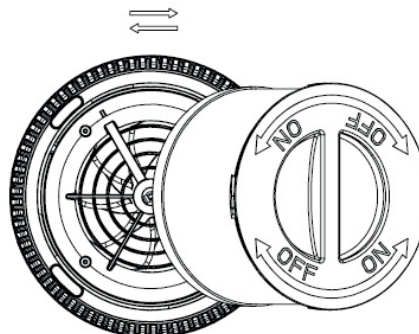

3. Odstraňte obal z filtru.



4. Vložte filtr zpět do zařízení.

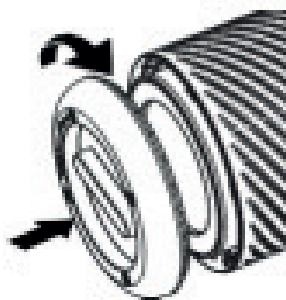

5. Utáhněte spodní desku.



Nu utilizați dispozitivul cât timp este scos filtrul.

Dispozitivul trebuie poziționat la o distanță de cel puțin 30 cm de pereți și mobilier pentru a obține un debit bun de aer. Asigurați-vă că orificiile de admisie și de evacuare a aerului nu sunt blocate.

## Panou de comandă/Instrucțiune de operare



### 1 Buton de pornire

Apăsând butonul de pornire, porniți și opriți dispozitivul.

(Implicit este modul automat după pornirea dispozitivului).

Valoarea PM2.5 „000” clipește la început și 10 secunde mai târziu, afișajul arată valoarea actuală PM.



### 2 Viteze

Prin apăsarea butonului „Turație”, puteți schimba nivelul de turații. Apăsând butonul Viteză, puteți schimba nivelul de viteză. Sunt disponibile mai multe viteze ale ventilatorului. Puteți alege modul automat, viteza 1, 2 sau 3. Atingeți butonul de viteză a ventilatorului în mod repetat pentru a selecta modul.

În setarea **Auto**  senzorul inteligent integrat (Intelligent Particle Sensor™) măsoară și reglează automat calitatea aerului. Ventilatorul, controlat de un senzor, anticipează în mod automat în ce măsură aerul din interior este poluat de particule cu dimensiunea PM2,5 și se adaptează la cele trei viteze diferite în consecință.



### 3 UV și ION

După apăsarea o dată, funcția ION este activată.

După apăsarea de două ori, funcțiile UV și ION sunt activate.

După apăsarea de trei ori, funcția UV este activată.

După apăsarea de patru ori, funcțiile UV și ION sunt dezactivate.

Tehnologia de sterilizare UV este acceptată de mai bine de cincizeci de ani și s-a dovedit că poate reduce considerabil numărul de bacterii și substanțe poluante din aer în siguranță.



### 4 Temporizator

Prin apăsarea butonului pentru temporizator se poate seta temporizatorul. Funcția de temporizare stabilește câte ore va funcționa purificatorul de aer. Puteți seta temporizatorul apăsându-l câte o dată pentru fiecare oră cât doriți să funcționeze dispozitivul.

Temporizatorul poate fi setat între 1 oră și 12 ore. Pe măsură ce trece timpul, valoarea de timp scade până la 00:00 și dispozitivul se oprește. Pentru a opri funcția de temporizare, apăsați și mențineți apăsat butonul Temporizator timp de 3 secunde.



## 5 Modul Somn

Atunci când este activat modul somn, afișajul se stinge. Numai lumina modului somn este aprinsă. Viteza ventilatorului trece la setarea cea mai scăzută. Atingeți orice buton pentru a ilumina afișajul, după care puteți opera alte funcții. Atingeți butonul de repaus de două ori pentru o funcționare completă.



## 6 Înlocuirea filtrului

Dacă indicatorul luminos este aprins, filtrul compozit (HEPA și filtrul cu carbon activ) trebuie să fie înlocuit. Filtrul compozit are o durată de viață de 1700 de ore. Apăsați butonul de schimbare a filtrului după ce filtrul este înlocuit. Cronometrul de schimbare a filtrului va fi resetat în acest fel.

Afișajul se va aprinde timp de 1 secundă și apoi dispozitivul va intra în modul de așteptare. Apăsarea butonului de pornire repornește dispozitivul.

## Monitor digital

Monitorul digital de pe partea superioară a purificatorului de aer CA-503 Compact Smart indică automat și precis calitatea aerului prin măsurarea nivelului de măsurare a particulelor PM2,5 din interior.

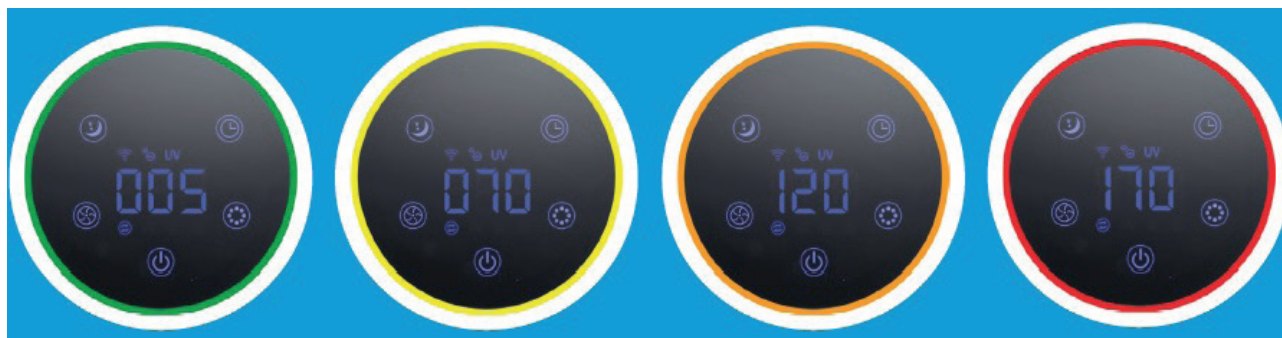

**Verde** - Bun: 0-50ug/m<sup>3</sup>

**Galben** - Medie: 51-100ug/m<sup>3</sup>

**Portocaliu** - Rău: 101-150ug/m<sup>3</sup>

**Roșu** - Foarte rău: 150ug/m<sup>3</sup> sau mai mult

Particulele de 10 μm (PM10) și mai mici 2,5 μm (PM2,5) pot ajunge în plămâni și fac parte din primele zece amenințări pentru sănătatea umană. Aceste particule mici se dezvoltă prin procese tipice de interior, cum ar fi gătit, coacere, prăjire, fumat, precum și încălzire sau transportate în cantități mari în aerul interior din cauza transportului, industriei, construcțiilor, materialului biologic (polen, bacterii, acarieni și virusuri), particulele importate din umiditate remanentă, cum ar fi gazele de eșapament (ale avioanelor) și erupțiile vulcanice.

Alergenii, cum ar fi polenul și praful, provoacă amenințări grave și de lungă durată la adresa sănătății a milioane de persoane în fiecare primăvară: numerele cresc în mod constant.

## Măsurarea umidității relative și a temperaturii

Aspecte importante pentru o purificare eficientă a aerului: umiditatea relativă între 45-60 % și temperatura camerei de aproximativ 20-23 °C.

## Funcționare cu aplicația Clean Air Optima<sup>®</sup>

### Conectivitate

#### Compatibilitate cu smartphone și tabletă:



dispozitive iPhone, iPad și Android

#### Dispozitivul se conectează prin WiFi cu aplicația:

CleanAirOptima

**Atenție:** Routerul trebuie să fie setat pe banda largă de 2,4 GHz. Dacă routerul este setat pe 5,0 GHz, este imposibil să se stabilească o conexiune.

### Configurarea conexiunii WiFi

1. Descărcați și instalați aplicația „CleanAirOptima” din App Store sau Google Play Store.
2. Creați un cont și conectați-vă.
3. Conectați dispozitivul la priza de alimentare și porniți-l. Indicatorul WiFi va lumina intermitent.
4. Routerul trebuie să fie setat pe banda largă de 2,4 GHz. Dacă routerul este setat pe 5,0 GHz, nu se poate stabili nicio conexiune.
5. Asigurați-vă că funcția Bluetooth este activată pe smartphone-ul dumneavoastră.
6. Asigurați-vă că smartphone-ul sau tableta sunt conectate cu succes la rețeaua WiFi.
7. Deschideți aplicația „CleanAirOptima” și faceți clic pe „Add device” (Adăugare dispozitiv) . Dispozitivul dvs. este listat și îl puteți selecta. Dacă nu, alegeți „Auto Scan” (Scanare automată). Urmați instrucțiunile de pe ecran pentru a conecta dispozitivul la rețea.
8. Alegeți să adăugați dispozitivul Clean Air Optima<sup>®</sup> în aplicație, urmați instrucțiunile din aplicație.
9. Când dispozitivul este asociat, indicatorul luminos WiFi  rămâne aprins constant.
10. După ce configurarea are succes, puteți utiliza aplicația Clean Air Optima<sup>®</sup> pentru a utiliza dispozitivul.

#### Notă:

- Dacă rețeaua dvs. implicită s-a schimbat, resetați conexiunea WiFi, urmați pașii de la 3 la 8 din secțiunea „Configurare conexiune WiFi”.
- Dacă doriți să asociați mai multe dispozitive cu smartphone-ul sau tableta dvs., trebuie să faceți acest lucru unul după altul.
- Asigurați-vă că distanța dintre smartphone sau tabletă și dispozitiv este mai mică de 5 metri și că nu există obstacole. De asemenea, asigurați-vă că vă aflați în aceeași cameră cu dispozitivul.

#### Resetați funcția WiFi:

- Resetați WiFi apăsând butonul „pornire” timp de 10 secunde, indicatorul luminos al WiFi va clipi.



## Conectați dispozitivele la mai multe telefoane

Notă: Mai întâi, cealaltă persoană trebuie să instaleze aplicația Clean Air Optima® pe telefonul său și să creeze un cont nou.

### Partajați dispozitivul cu acces limitat:

Puteți alege să partajați 1 dispozitiv cu mai multe persoane.

Această persoană va avea apoi acces, dar nu va putea gestiona toate setările.

Urmați instrucțiunile de mai jos pentru a partaja dispozitivul cu mai multe persoane:

1. Accesați dispozitivul relevant.
2. Mergeți la creion sau trei puncte din dreapta sus.
3. Selectați „Share device” (Partajare dispozitiv).
4. Alegeți „Add sharing” (Adăugare partajare).
5. Alegeți metoda de partajare, de ex. prin e-mail, whatsapp, sms etc. și continuați.
6. Dispozitivul va apărea automat în aplicația Clean Air Optima® cu celălalt cont.

### Partajați dispozitivul cu acces complet:

Puteți adăuga o persoană sau mai multe persoane la managementul casei dvs.

Persoana respectivă va avea apoi acces la toate dispozitivele dvs. care sunt deja conectate și are drepturi și permisiuni complete. Veți rămâne întotdeauna administratorul principal.

Urmați instrucțiunile de mai jos pentru a adăuga pe cineva la gestionarea casei dvs.:

1. Deschideți aplicația Clean Air Optima® App și accesați „Me” (Eu).
2. Apoi alegeți „Home Management” (Gestionare locuință).
3. Alegeți „Create a home” (Creare locuință).
4. Selectați „Home” (Locuință) și „Add member” (Adăugare membru).
5. Alegeți metoda de partajare, de ex. prin e-mail, whatsapp, sms etc. și continuați.
6. „Home” (Locuință) va apărea automat în aplicația Clean Air Optima® a persoanei cu care ați partajat „Home” (Locuință).
7. Pe celălalt cont:  
Accesați ecranul de start din aplicația Clean Air Optima®. Mergeți în stânga sus și selectați „Home” (Locuință).

## Întreținere

### Curățați exteriorul purificatorului de aer

1. Opriți dispozitivul și trageți ștecherul.
2. Utilizați o bucată de pânză moale și umedă pentru a curăța dispozitivul de praf și murdărie.
3. Asigurați-vă că **nu** intră apă în dispozitiv.

### Curățarea senzorului inteligent de particule Intelligent Particle Sensor™

#### Curățați senzorul de calitate a aerului la fiecare 6 până la 8 săptămâni.

Atunci când valoarea PM 2,5 este afișată incorect, se poate utiliza un tampon din bumbac pentru curățarea lentilei senzorului.

1. Scoateți capacul senzorului.
2. Curățați lentila senzorului cu un tampon din bumbac și apă, așa cum este indicat de săgeată. Apoi, uscați lentila cu un tampon curat din bumbac.
3. Montați capacul senzorului.
4. Nu ștergeți lentila senzorului cu alcool sau cu alt solvent organic.

**Atenție!** Dacă umiditatea din cameră este foarte ridicată, există riscul de formare a condensului în senzorul de calitate a aerului. Acest lucru poate determina ca indicatorul de calitate a aerului (afișaj digital - măsurarea particulelor) să indice faptul că este necorespunzătoare calitatea aerului, în timp ce acest lucru nu este adevărat. În acest caz, vă recomandăm să curățați senzorul de calitate a aerului sau să nu folosiți purificatorul de aer în modul automat.

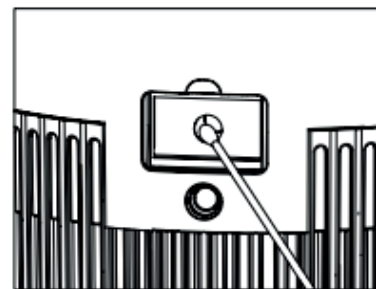
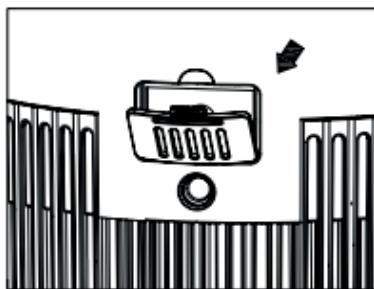
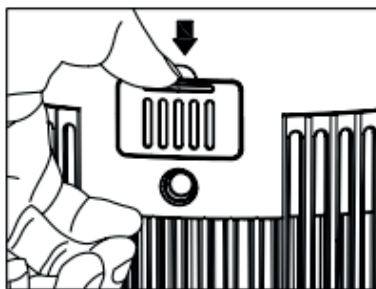

## Înlocuirea filtrelor

Purificatorul **de aer Clean Air Optima CA-503B Compact Smart** este echipat cu un mecanism de supraveghere a duratei de viață a filtrului, care indică faptul că filtrele trebuie înlocuite după 1700 de ore de funcționare. Indicatorul luminos se aprinde pentru a arăta că trebuie înlocuit filtrul compozit (**HEPA + filtru cu carbon activ**). Apăsăți butonul de schimbare a filtrului după ce filtrul este înlocuit. Cronometrul de schimbare a filtrului va fi resetat în acest fel.

Afișajul se va aprinde timp de 1 secundă și apoi dispozitivul va intra în modul de așteptare. Apăsarea butonului de pornire repornește dispozitivul.

**În funcție de utilizare, filtrele compozite (HEPA + filtru cu carbon activ) au o durată de viață de aprox. 4-5 luni.**

### Curățarea filtrului

Cel mai bun efect este obținut prin curățarea filtrelor o dată pe lună. Dacă aerul din interior este extrem de poluat, poate fi necesară o mai bună curățare.



Curățați **prefiltrul** și **filtrul HEPA** cu o perie sau cu aspiratorul. În acest fel, particule mai mari de praf, cum ar fi scamele, părul și mătreața animalelor de companie, pot fi îndepărtate din filtru.

**Avertisment!** Nu udați sau clătiți filtrele compozite (**HEPA + filtru cu carbon activ**) cu apă.

### Semne pentru filtre uzate

Creșterea zgomotului, reducerea debitului de aer, filtre înfundate, creșterea prezenței mirosurilor. Filtrul trebuie înlocuit cu unul nou, când filtrul HEPA își schimbă culoarea de la alb la gri sau negru. Dacă filtrul HEPA rămâne alb, NU este necesar să înlocuiți filtrul.

### Cum să comandați filtre:

Contactați Serviciul de asistență pentru clienți Clean Air Optima, tel. + 31 (0) 742670145 sau vizitați magazinul nostru web: <https://www.cleanairoptima.com/accesoare/mg/44/>

## Aromaterapie

### Activarea funcției de aromaterapie:

- Scoateți cutia de aromă din partea superioară (inelul superior).
- Turnați 5 - 10 picături de ulei esențial Clean Air Optima<sup>®</sup> pe burete.
- Introduceți tava pentru aromaterapie înapoi în suport.
- Când porniți purificatorul de aer, se va activa funcția de aromaterapie.
- Dacă doriți să dezactivați funcția de aromaterapie sau dacă dispozitivul nu ar trebui să fie utilizat pentru perioade îndelungate de timp, scoateți buretele pentru aromaterapie din compartiment și spălați-l cu puțină apă și săpun blând. Lăsați-l să se usuce complet înainte de a-l pune la loc în compartimentul pentru aromaterapie. Practic, buretele pentru aromaterapie este reutilizabil.

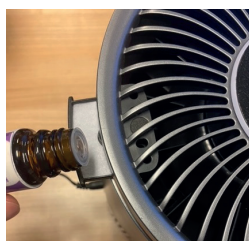

### Important

Pentru a obține cele mai bune rezultate și pentru a vă bucura cât mai mult de purificatorul cu aer, vă recomandăm să citiți cu atenție următoarele instrucțiuni privind utilizarea uleiurilor esențiale în purificatorul cu aer CA-503B Compact Smart.

### Utilizarea uleiurilor esențiale în dispozitivul CA-503B Compact Smart

Utilizați uleiurile noastre esențiale de înaltă calitate și bucurați-vă de aromaterapie la dvs. acasă! O experiență de arome senzațională!

Oferim o mare varietate de uleiuri esențiale de înaltă calitate, cu multe parfumuri diferite. Acestea se potrivesc perfect pentru purificatorul de aer CA-503B Smart și au fost special concepute pentru utilizarea cu acest purificatorul cu aer:

Puteți comanda **uleiurile esențiale** în magazinul nostru online, accesând [www.cleanairoptima.com](http://www.cleanairoptima.com).



### Avertisment!

Utilizarea altor uleiuri esențiale care nu sunt făcute pentru acest purificatorul de aer sau a altor aditivi (de exemplu: parfumuri și produse de purificare a apei) poate deteriora purificatorul de aer și **NU este permisă!**

Dispozitivele care sunt deteriorate ca urmare a utilizării aditivilor sunt excluse din garanție.

## Depanare

Urmează un ghid de depanare care vă poate ajuta să rezolvați problemele pe care le-ați putea avea atunci când utilizați **purificatorul de aer Clean Air Optima CA-503B Compact Smart**.

Problemă	Cauză posibilă	Soluție
Dispozitivul nu pornește	Cablul de alimentare nu se conectează corect	Conectați corect fișa de alimentare și priza de curent
	Cablul de alimentare este întrerupt	Înlocuiți cablul de alimentare
	Panoul frontal sau posterior nu este instalat corect	Instalați corect panoul. Consultați capitolul: Mod de utilizare
Orificiul de evacuare a aerului miroase urât	Filtrul captează prea mult miros sau praf	Înlocuiți filtrele compozite
	Durata de viață a filtrelor a expirat	Înlocuiți filtrele compozite
Efect de purificare slab	Verificați dacă umiditatea din încăpere este prea redusă	Creșteți umiditatea
	Dispozitivul este plasat într-o încăpere neventilată sau înconjurată de obstacole	Îndepărtați obstacolele
Aparatul nu suflă aer	Orificiul de admisie sau de evacuare a aerului este blocat	Îndepărtați obstacolele

### AVERTISMENT!

Dacă soluțiile recomandate mai sus nu funcționează, contactați asistența tehnică Clean Air Optima la numărul de telefon corespunzător regiunii dvs. Nu încercați să dezamblați, să reasamblați sau să reparați dispozitivul, deoarece acest lucru poate anula garanția.

## Specificații

Model	CA-503B Compact Smart
Pentru încăperi de până la	30 m <sup>2</sup> /75 m <sup>3</sup> /322 ft <sup>2</sup>
Tensiune nominală a adaptorului	220 V-240 V, 50 Hz/60 Hz
Putere nominală	Max. 22 W
Capacitatea ventilatorului (CADR)	140 m <sup>3</sup> /h
Performanța filtrului	99,97 %
Rata de sterilizare	99,9 %
Ion negativ	3.000.000 ioni/cm <sup>3</sup>
Nivelul sonor	10dB (A) Mod de repaus silențios / 15 dB (A) Scăzut 1/ 25 dB (A) Mediu 2/50 dB (A) Mare
Dimensiuni	206 x 206 x 274 mm
Greutate	1,89 kg
Culoare	Negru
Respectă reglementările UE	CE/WEEE/RoHS

**Adresați-vă comercianților cu amănuntul sau municipalității dvs. pentru informații actualizate privind eliminarea ambalajului și a dispozitivului.**



## Service

### Certificat de garanție pentru purificatorul de aer Clean Air Optima CA-503B Compact Smart.

Data achiziției: .....

Nume client: .....

Adresă: .....

Telefon: .....

Email: .....

Nume vânzător: .....

Adresă: .....

1. Completați acest certificat de garanție. Trimiteți-l distribuitorului împreună cu factura și dispozitivul, cu taxe poștale pre-plătite și folosind ambalajul original. Asigurați-vă că includeți taxele poștale pentru retur.
2. Vă rugăm să anexați o scurtă descriere a daunelor sau defecțiunilor și circumstanțele în care au apărut aceste probleme.

Purificatorul **de aer Clean Air Optima CA-503B Compact Smart** este supus unor proceduri stricte de testare înainte de a părăsi fabrica. Dacă în termen de doi ani de la data achiziționării, produsul nu funcționează în conformitate cu specificațiile din cauza defectelor din fabrică, cumpărătorul are dreptul la reparații gratuite sau la înlocuirea pieselor la prezentarea acestei garanții (cu condiția ca defecțiunea sau deteriorarea dispozitivului și/sau a unor piese să fi apărut în condiții normale de funcționare). Ce este acoperit de garanție: Toate piesele defecte ca material sau manoperă. Pentru cât timp: doi ani de la data cumpărării. Ce vom face: Reparăm sau înlocuim orice piesă defectă.  
Excluderi: Filtre cu înlocuire regulată.

#### Alte condiții

Prevederile prezentei garanții înlocuiesc orice altă garanție scrisă, expresă sau implicită, scrisă sau orală, inclusiv orice garanție de vandabilitate sau adecvare pentru un anumit scop. Răspunderea maximă a producătorului nu trebuie să depășească prețul real de cumpărare plătit de dvs. pentru produs. În nici un caz producătorul nu va fi responsabil pentru daune speciale, întâmplătoare, de consecință sau indirecte. Această garanție nu acoperă un defect care a rezultat din utilizarea sau întreținerea necorespunzătoare sau nerezonabilă, asamblarea defectuoasă, accidente, catastrofe naturale, împachetare necorespunzătoare, manipulare, alterare sau modificare neautorizată determinată de noi în mod unic. Această garanție este nulă dacă eticheta care poartă numărul de serie a fost scoasă sau a devenit ilizibilă.

# Vă mulțumim că ați citit!



Trimiteți feedback-ul dvs. privind purificatorul de aer Clean Air Optima CA-503B Compact Smart pe: [www.cleanairoptima.com](http://www.cleanairoptima.com)



Pentru întrebări frecvente despre CA-503B Compact Smart mergeți la: [www.cleanairoptima.com](http://www.cleanairoptima.com) și căutați CA-503B Compact Smart.



Descărcați manualul de instrucțiuni în format PDF de pe: [www.cleanairoptima.com/info/manuals](http://www.cleanairoptima.com/info/manuals)



Urmăriți toate clipurile video de animație Clean Air Optima de pe: [www.youtube.com](http://www.youtube.com)

**Clean Air Optima International B.V.** | Reintjesoven 26 | 7621 HG Borne  
Țările de Jos | Telefon: +31 (0) 74-2670145

**Clean Air Optima Germany GmbH** | Enschedestraße 14 | 48529 Nordhorn  
Germania | Telefon: +49 (0) 5921 879-121

**E-mail:** [info@cleanairoptima.com](mailto:info@cleanairoptima.com)

**Internet:** [www.cleanairoptima.com](http://www.cleanairoptima.com)

## Lietuvių kalba

Dėkojame, kad įsigijote „Clean Air Optima“ oro valytuvą „CA-503B Compact Smart“. Linkime jums ne vienus metus mėgautis švariu patalpų oru, naudojant šį veiksmingą ir efektyvų gaminį.

Naudodami šį elektros prietaisą pasirūpinkite, kad būtų laikomasi visų saugos nurodymų ir kad prietaisas veiktų tinkamai. Šioje instrukcijoje aprašomi saugos nurodymai, kurių reikia laikytis naudojant prietaisą. Jie skirti apsaugoti nuo traumų ir išvengti prietaiso pažeidimo.

Prieš naudodami naująjį „Clean Air Optima“ oro valytuvą „CA-503B Compact Smart“. Pirmiausia nuimkite filtro sandarią pakuotę, žr. 89 psl. „Kaip naudoti“.

### CA-503B Compact Smart/ Prietaiso aprašymas

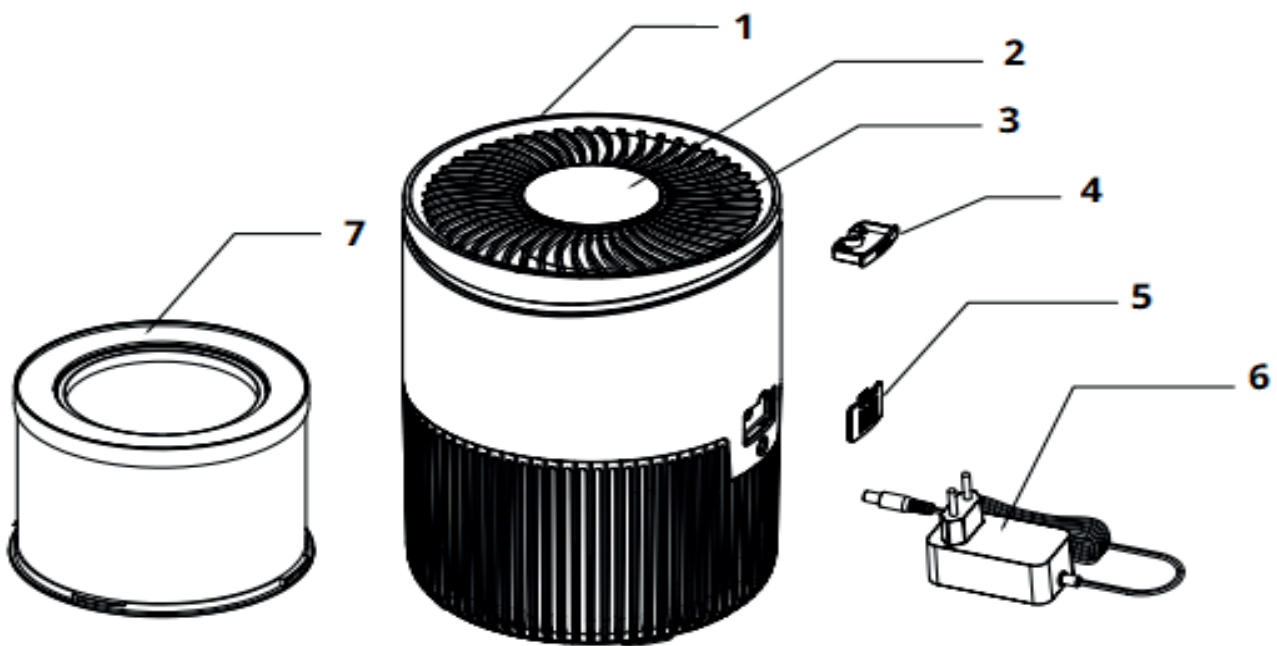

1. Pagrindinė oro valytuvo dalis
2. Valdymo skydelis
3. Oro išleidimo anga
4. Aroma dėžutė
5. Apsauginė plokštė PM jutiklis
6. Maitinimo adapteris
7. Tikras HEPA H13 filtras, aktyviosios anglies filtras, fotokatalizinis filtras ir pirminis filtras

## Saugos įspėjimai

Šį prietaisą galima naudoti tik laikantis šių saugos instrukcijų. Imkitės toliau nurodytų priemonių, kad sumažintumėte traumų riziką, pavyzdžiui, dėl elektros smūgio ar gaisro.

1. Naudokite prietaisą tik patalpose. Nenaudokite ir nelaikykite prietaiso lauke.
2. Prietaisas neskirtas vaikams ar asmenims, kurių fiziniai, jutiminiai ar protiniai gebėjimai yra riboti, nebent juos prižiūri už jų saugą atsakingas asmuo.
3. Nenaudokite prietaiso, jei elektros laidas arba pats prietaisas yra pastebimai apgadinti. Jei prietaisas sugadintas, netaisykite jo patys. Prietaiso netraukite už laido. Apgadintą maitinimo laidą turi pakeisti įgaliotas techninės priežiūros darbuotojas, kad būtų išvengta elektros smūgio ar gaisro.
4. Remontą gali atlikti tik įgaliotas techninės priežiūros darbuotojas. Siekdami išvengti elektros smūgio ar gaisro, nbandykite taisyti prietaiso patys.
5. Kai prietaisas nenaudojamas, kištukas visada turi būti atjungtas nuo laido.
6. Naudokite tik pateiktus maitinimo adapterius ir laidus. Patikrinkite, ar adapterio įtampa atitinka vietinę įtampą.
7. Jei prietaiso nenaudosite arba valysite jo vidų ar išorę, ištraukite kištuką.
8. Siekdami užtikrinti saugą, prietaisą padėkite taip, kad jis stovėtų stabiliai ir horizontaliai. Nejudinkite naudojamą prietaiso.
9. Nenaudokite prietaiso patalpose, kur laikomi degūs skysčiai ar dujos, arti šilumos šaltinių arba itin drėgnose patalpose, pavyzdžiui, vonioje.
10. Kad prietaisas nesugestų, niekada nekiškite jokio objekto į korpusą.
11. Niekada neuždenkite oro įleidimo angos ir oro išleidimo angos grotelių.
12. Niekada neišmontuokite ir nekeiskite prietaiso vidinių dalių.
13. Kai prietaisas veikia, nelieskite oro įleidimo ir išleidimo angos grotelių, į oro išleidimo angą nekiškite rankenos ar kito daikto, kad išvengtumėte traumų ir nesugadintumėte oro valytuvo.
14. Neuždenkite oro įleidimo ir išleidimo angos grotelių – nedėkite daiktų ant oro valytuvo priekinio skydelio arba arti jo.
15. Ant prietaiso nedėkite sunkių daiktų.
16. Venkite prietaisą naudoti vietose, kur pasiekia tiesioginiai saulės spinduliai. Kyla rizika, kad prietaisas praras spalvas.
17. Niekada nenardinkite prietaiso į vandenį ar į kitus skysčius.
18. Nelieskite maitinimo laido šlapiomis rankomis.
19. Reguliariai išvalykite pirminį filtrą; jei pirminis filtras prisotintas dulkių, valymo efektas bus prastas. Padidės energijos sąnaudos, o tai gali sukelti gedimą.
20. Prietaiso įprasta darbinė aplinka nuo 10 °C iki 45 °C.
21. Prietaisą naudokite, prižiūrėkite ir valykite pagal šio vadovo nurodymus.

## Kaip naudoti

1. Pasukite apatinę plokštę.



2. Išimkite HEPA filtrą.

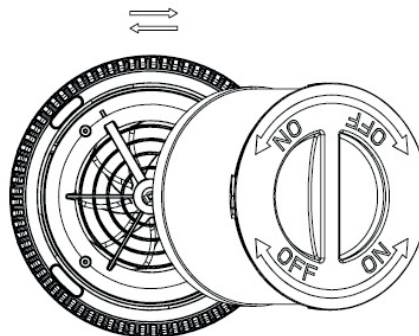

3. Nuimkite pakuotę nuo filtro.



4. Įdėkite filtrą atgal į įrenginį.

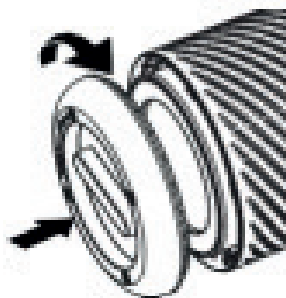

5. Priveržkite apatinę plokštę.Įte.



Nelietojiet ierīci ar noņemtu filtru.

Prietaisā reikia statyti mažiausiai 30 cm atstumu nuo sienų ir baldų, kad oro srautas būtų geras. Įsitinkite, kad oro įleidimo ir išleidimo angos neužblokuotos.

## Valdymo pultas / valdymo instrukcija



### 1. Įjungimo mygtukas

Paspaudę maitinimo mygtuką prietaisą įjungsite ir išjungsite.

(Įjungus prietaisą numatytoji nuostata yra „Auto“ (automatinis) režimas).

PM2.5 reikšmė „000“ mirksi pradžioje, o po 10 sekundžių ekrane rodoma tikroji PM reikšmė.



### 2. Speed (Ātrums)

Nospiežot pogu „Speed“, ir iespējams mainīt ātrumu. Galimi keli ventilatoriaus greičiai.

Galite pasirinkti automatinį režimą, 1, 2 arba 3 greitį. Norėdami pasirinkti režimą, kelis kartus palieskite ventilatoriaus greičio mygtuką.

Pasirinkus nuostatą „Auto“ , integruotas išmanusis jutiklis („Intelligent Particle Sensor™“) automatiškai matuoja ir reguliuoja oro kokybę. Jutiklio valdomas ventilatorius automatiškai nustato, kiek užterštas patalpos oras pagal dalelių dydį PM2.5, ir atitinkamai pritaiko tris skirtingus greičius.



### 3 UV ir ION

Paspaudus vieną kartą, įjungiama ION funkcija.

Paspaudus du kartus, įjungiamos UV ir ION funkcijos.

Paspaudus tris kartus, įjungiama UV funkcija.

Paspaudus keturis kartus, UV ir ION funkcijos išjungiamos.

UV sterilizavimo technologija taikoma jau daugiau nei penkiasdešimt metų ir yra įrodyta, kad ji gali gerokai sumažinti ore esančių bakterijų ir teršalų kiekį, tai atlikdama saugiai.



### 4 Laikmačio

Paspausdami **laikmačio mygtuką** galite nustatyti laikmatį. Laikmačio funkcija apibrėžia, kiek valandų veiks išorės valymas. Laikmatį galite nustatyti tiesiog paspausdami po vieną kartą kiekvienai valandai pagal tai, kiek laiko norite, kad prietaisas veiktų.

Laikmatį galima nustatyti nuo 1 iki 12 valandų. Laikui bėgant reikšmė mažėja, o pasiekus 00:00 prietaisas išsijungia.

Norėdami išjungti laikmačio funkciją, paspauskite ir **3 sekundes palaikykite** laikmačio mygtuką.



## 5 Miego režimas

Suaktyvintus miego režimą ekranas išsijungs. Dega tik miego režimo lemputė.

Ventiliatoriaus greitis pereina į žemiausią nustatymą.

Palieskite bet kurį mygtuką, kad apšviestumėte ekraną, o po to galėsite valdyti kitas funkcijas.

Norėdami visiškai veikti, du kartus palieskite miego mygtuką.



## 6 Filtro keitimas

Jei mirksi signalinė dega lemputė, reikia pakeisti kompozitinį filtrą (HEPA ir aktyvintosios anglies filtrą). Kompozitinio filtro eksploatacijos laikotarpis 1700 valandų.

Pakeitę filtrą paspauskite filtro keitimo mygtuką. Tokiu būdu bus iš naujo nustatytas filtro keitimo laikmatis.

Ekranas užsidegs 1 sekunde, tada įrenginys persijungs į budėjimo režimą. Paspaudus maitinimo mygtuką, įrenginys vėl įjungiamas.

## Skaitmeninis stebėjimo įtaisas

Skaitmeninis stebėjimo įrenginys oro valytuvo „CA-509Pro Smart“ pusėje, automatiškai ir tiksliai rodo esamą oro kokybę, matuodamas dalelių PM2.5 kiekį.



**Žalia** - gerai: 0-50ug/m<sup>3</sup>

**Geltona** - vidutiniškai: 51-100ug/m<sup>3</sup>

**Oranžinė** - prastai: 101-150ug/m<sup>3</sup>

**Raudona** - labai prastai: 150 ug/m<sup>3</sup> ar daugiau

Kietųjų dalelių, kurių dydis 10 µm (PM10) ir mažiau – 2,5 µm (PM2.5), gali patekti į plaučius, o tai viena iš 10 didžiausių grėsmių žmogaus sveikatai. Šios mažos dalelės susidaro per įprastus patalpose vykstančius procesus, pavyzdžiui, verdant, kepant, gruzdinant, rūkant, kūrenant, arba dideli jų kiekiai į patalpų orą patenka iš transporto, pramonės ar statybų; taip pat tokiems teršalams priskiriama biologinė medžiaga (žiedadulkės, bakterijos, dulkių erkutės ir virusai) ir iš kitų šaltinių patekusios dalelės, pavyzdžiui, lėktuvų ir kt. išmetamosios dujos ir per ugnikalnių išsiveržimus pasklindančios dalelės.

Tokie alergenai kaip žiedadulkės ir dulkės kiekvieną pavasarį kelia didelę ilgalaikę grėsmę milijonų žmonių sveikatai, ir šis skaičius nuolat didėja.

## Santykinės drėgmės ir temperatūros matavimas

Svarbūs efektyvaus oro valymo aspektai: santykinė drėgmė turi būti 45–60 %, o patalpos temperatūra apie 20–23 °C.

## Darbas su „Clean Air Optima<sup>®</sup>“ programėle

### Ryšys

#### Suderinamumas su išmaniuoju telefonu ir planšetiniu kompiuteriu:



„iPhone“, „iPad“ ir „Android“ prietaisai

#### Prietaisų ryšys per „Wi-Fi“ su programėle:

„CleanAirOptima“

**Dėmesio!** Maršrutizatorius turi būti nustatytas į 2,4 GHz plačiajuostį ryšį. Jei maršrutizatorius nustatytas į 5,0 GHz, neįmanoma užmegzti ryšio.

#### „Wi-Fi“ ryšio nustatymas

1. Iš „App Store“ arba „Google Play“ parduotuvės atsisiųskite ir įdiekite „CleanAirOptima“ programėlę.
2. Susikurkite paskyrą ir prisijunkite.
3. Prijunkite prietaisą prie maitinimo lizdo ir jį įjunkite. Sumirksės „WiFi“ indikatorius.
4. Maršrutizatorius turi būti nustatytas į 2,4 GHz plačiajuostį ryšį. Jei maršrutizatorius nustatytas į 5,0 GHz, ryšio užmegzti negalima.
5. Įsitikinkite, kad išmaniajame telefone įjungta „Bluetooth“ funkcija.
6. Įsitikinkite, kad išmanusis telefonas arba planšetinis kompiuteris sėkmingai prijungtas prie „Wi-Fi“ tinklo.
7. Atidarykite „CleanAirOptima“ programėlę ir spustelėkite „Add device“ ( pridėti prietaisą) . Jūsų prietaisas yra sąrašė, todėl galite jį pasirinkti. Jei taip nėra, pasirinkite „Auto Scan“ (automatinis nuskaitymas). Norėdami prijungti prietaisą prie tinklo, vykdykite ekrane pateikiamus nurodymus.
8. Programėlėje pasirinkite įtraukti „Clean Air Optima<sup>®</sup>“ prietaisą, vadovaudamiesi programėlės instrukcijomis.
9. Susiejus prietaisą, „Wi-Fi“ signalinė  lemputė nuolat šviečia.
10. Sėkmingai sukonfigūravę prietaisą, galite naudoti „Clean Air Optima<sup>®</sup>“ programėlę prietaisui valdyti.

#### Pastaba:

- Jei numatytasis tinklas pasikeitė, iš naujo nustatykite „Wi-Fi“ ryšį atlikdami skyriaus „Wi-Fi ryšio nustatymas“ 3–8 veiksmus.
- Jei norite susieti kelis prietaisus su išmaniuoju telefonu ar planšetiniu kompiuteriu, turite tai padaryti vieną po kito.
- Įsitikinkite, kad atstumas tarp išmaniojo telefono ar planšetinio kompiuterio ir prietaiso yra mažesnis nei 5 metrai ir nėra jokių kliūčių. Taip pat įsitikinkite, kad esate toje pačioje patalpoje kaip ir prietaisas.

#### Iš naujo nustatykite „Wi-Fi“ funkciją:

- Iš naujo nustatykite „Wi-Fi“ paspausdami mygtuką „Įjungimo“ palaikydami 10 sekundes, „Wi-Fi“ signalinė lemputė mirksės.



## Prijunkite įrenginius prie kelių telefonų

Pastaba: Pirmiausia kitas asmuo turi įdiegti „Clean Air Optima<sup>®</sup>“ programėlę savo telefone ir susikurti naują paskyrą.

### **Bendrinkite įrenginį su ribota prieiga:**

Galite pasirinkti bendrinti 1 įrenginį su keliais asmenimis. Tada šis asmuo turės prieigą, bet negalės valdyti visų nustatymų.

Jei norite bendrinti įrenginį su keliais asmenimis, remkitės toliau pateiktomis instrukcijomis:

1. Pažymėkite atitinkamą įrenginį.
2. Paspauskite pieštuką arba tris taškus viršutiniame dešiniajame kampe.
3. Pasirinkite „Bendrinti įrenginį“.
4. Paspauskite „Pridėti bendrinimą“.
5. Pasirinkite bendrinimo būdą pvz. el.paštu, „whatsapp“, trumpoji žinutė ir pan., tada tęskite.
6. Įrenginys automatiškai bus rodomas „Clean Air Optima<sup>®</sup>“ programėlėje kartu su kita paskyra.

### **Bendrinkite įrenginį su visa prieiga:**

Galite įtraukti asmenį arba kelis asmenis į savo namų valdymą. Tada tas asmuo turės prieigą prie visų jūsų įrenginių, kurie jau yra susieti, ir turės visas teises bei leidimus. Jūs visada liksite pagrindiniu administratoriumi.

Remkitės toliau pateiktomis instrukcijomis, norėdami įtraukti ką nors į savo namų valdymą:

1. Atverkite „Clean Air Optima<sup>®</sup>“ programėlę ir paspauskite „Aš“.
2. Tada pasirinkite „Namų valdymas“.
3. Pasirinkite „Sukurti namus“.
4. Paspauskite reikiamą „Namai“ ir „Pridėti narį“.
5. Pasirinkite bendrinimo būdą pvz. el.paštu, „whatsapp“, trumpoji žinutė ir pan., tada tęskite.
6. Asmens su kuriu bendrinote savo „Namus“ „Clean Air Optima<sup>®</sup>“ programėlėje automatiškai atsiras atitinkami „Namai“.
7. Kitoje paskyroje:  
Atverkite pagrindinį „Clean Air Optima<sup>®</sup>“ programėlės ekraną. Viršutiniame kairiajame kampe paspauskite „Namai“.

## Techninė priežiūra

### Oro valytuvo išorės valymas

1. Išjunkite prietaisą ir ištraukite kištuką.
2. Nuo prietaiso minkšta drėgna šluoste nuvalykite dulkes ir nešvarumus.
3. Saugokite, kad **į prietaisą** nepatektų vandens.

### „Intelligent Particle Sensor™“ valymas

#### Valykite oro kokybės jutiklį kas 6–8 savaites.

Kai PM 2.5 vertė rodoma neteisingai, galima medvilniniu tamponu nuvalyti jutiklio lęšį.

1. Nuimkite jutiklio dangtelį.
2. Jutiklio lęšį nuvalykite medvilniniu tamponu ir vandeniu, kaip nurodyta rodykle. Tada jutiklio lęšį nusausinkite švari medvilniniu tamponu.
3. Uždėkite jutiklio dangtelį.
4. Jutiklio lęšio nevalykite alkoholiu ar organiniu tirpikliu.

**Dėmesio!** Jei patalpa labai drėgna, ant oro kokybės jutiklio gali susidaryti kondensato.

Todėl oro kokybės indikatorius (dalelių matavimo skaitmeninis ekranas) gali rodyti, kad oras nekokybiškas, nors taip nėra. Tokiu atveju rekomenduojame nuvalyti oro kokybės jutiklį arba nenaudoti oro valytuvo automatinio režimo.

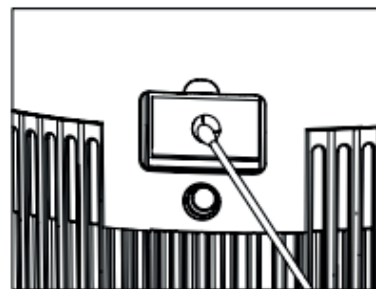
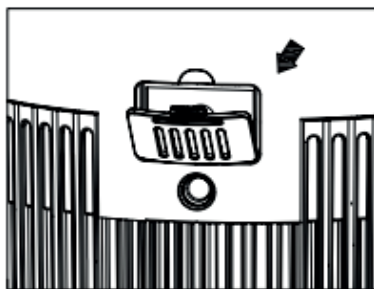
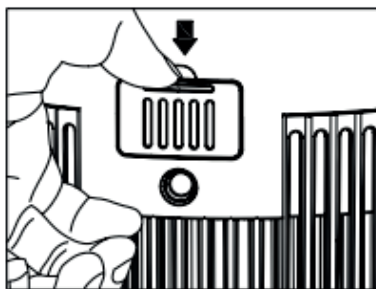

## Filtrų keitimas

„Clean Air Optima“ oro valytuvas „CA-503B Compact Smart“ yra su filtrų eksploatacijos laikotarpio kontrolės mechanizmu, kuris duoda signalą, kai po 1700 naudojimo valandų filtrus reikia pakeisti. Lai norādītu, ka kompozītmateriāla filtrs (HEPA + aktīvās ogles filtrs) ir jānomaina, iedegsies indikators. Pakeitę filtrą paspauskite filtro keitimo mygtuką. Tokiu būdu bus iš naujo nustatytas filtro keitimo laikmatis.

Ekranas užsidegs 1 sekunde, tada įrenginys persijungs į budėjimo režimą. Paspaudus maitinimo mygtuką, įrenginys vėl įjungiamas.

**Priklausomai nuo naudojimo, kompozitinių filtrų (HEPA ir aktyvintosios anglies filtro) eksploatacijos laikotarpis maždaug 4–5 mėnesiai.**

### Filtrų valymas

Didžiausias efektas pasiekiamas filtrus valant kartą per mėnesį. Jei patalpos oras ypač užterštas, gali prireikti valyti dažniau.



Aktyvintosios anglies **pirminį filtrą** ir **HEPA filtrą** valykite šepetėliu ar nusiurbkite dulkių siurbliu. Taip iš filtro galima pašalinti stambesnes dulkių daleles, pavyzdžiui, pūkus, plaukus ir gyvūnų pleiskaną.

**Įspėjimas!** Niekada nešlapinkite ir neplaukite kompozitinių filtrų (HEPA ir aktyvintosios anglies filtro) vandeniu.

### Požymiai, kad filtrai nebetinkami naudoti

Padidėjęs garsas, sumažėjęs oro srautas, užkimšti filtrai, stipriau juntami kvapai. Filtrą reikia pakeisti nauju, kai HEPA filtro spalva pakinta iš baltos į pilką arba juodą. Jei HEPA filtras vis dar baltas, jo keisti NEREIKIA.

### Kaip užsisakyti filtrų

Paskambinkite į „Clean Air Optima“ klientų aptarnavimo skyrių tel. + 31 (0) 742670145 arba apsilankykite mūsų internetinėje parduotuvėje <https://www.cleanairoptima.com/accessoires/mg/44/>

## Aromaterapija

### Kvapų funkcijos aktyvinimas:

- Ištraukite aromatinę dėžutę iš viršutinės dalies (viršutinio žiedo).
- Ant kempinės užlašinkite 5-10 lašų „Clean Air Optima<sup>®</sup>“ eterinio aliejaus.
- Įdėkite kvapų dėklą atgal.
- Kai įjungsite oro valytuvą, bus suaktyvinama kvapų funkcija.
- Jei norite ją išjungti arba jei ilgesnį laiką nenaudosite prietaiso, išimkite kvapų kempinę iš skyrelio ir išplaukite ją naudodami nedidelį kiekį nestipriai muiluoto vandens. Leiskite kempinei visiškai išdžiūti prieš dėdami ją atgal į kvapų skyrelį. Kvapų kempinę galima naudoti daug kartų.



### Svarbu

Kad galėtumėte džiaugtis geriausiais rezultatais ir gauti kuo daugiau naudos iš oro valytuvų, patariame atidžiai perskaityti toliau pateiktas instrukcijas apie eterinių aliejų naudojimą su oro valytuvais „CA-503B Compact Smart“.

### Eterinių aliejų naudojimas įrenginyje „CA-503B Compact Smart“

Naudokite mūsų aukštos kokybės eterinius aliejus ir mėgaukitės asmenine aromaterapija! Nuostabiau kvapų teikiami pojūčiai!

Aukštos kokybės įvairių kvapų eterinių aliejų rasite mūsų prekių asortimente. Jie puikiai tinka oro valytuvams „CA-503B Compact Smart“ ir buvo specialiai sukurti naudoti su šiuo valytuvu.

Eterinių aliejų užsakyti galite mūsų internetinėje parduotuvėje, kurios adresas [www.cleanairoptima.com](http://www.cleanairoptima.com).



### Įspėjimas!

Naudojant kitus eterinius aliejus, neskirtus šiam oro valytuvui, arba kitokius priedus (pavyzdžiui, kvepalus ar vandens valymo priemones) galima sugadinti oro valytuvą, todėl jų naudoti **NEGALIMA!**

Prietaisams, sugadintiems naudojant priedus, garantija negalioja.

## Trikčių šalinimas

Toliau pateikiamas trikčių šalinimo vadovas, kuris padės išspręsti bet kokias problemas, kurių gali kilti naudojant „Clean Air Optima“ oro valytuvą „CA-503B Compact Smart“.

Problema	Galima priežastis	Sprendimas
Prietaisas neįsijungia.	Maitinimo laidas tinkamai neprijungtas.	Tinkamai įjunkite maitinimo laido kištuką į maitinimo lizdą.
	Maitinimo laidas pažeistas.	Pakeiskite maitinimo laidą.
	Netinkamai sumontuotas priekinis ar užpakalinis skydelis.	Tinkamai sumontuokite skydelį. Žr. skyrių „Kaip naudoti“.
Oro išleidimo anga skleidžia prastą kvapą.	Filtrai sulauko per daug aromato ar dulkių.	Pakeiskite kompozitinius filtrus.
	Filtrų eksploatacijos trukmė pasibaigė.	Pakeiskite kompozitinius filtrus.
Prastas valymo efektas.	Patikrinkite, ar kambario drėgmė ne per maža.	Padidinkite drėgmę.
	Prietaisas laikomas nevėdinamoje patalpoje arba apsuptas kliūčių.	Pašalinkite kliūtis.
Iš prietaiso nepučiamas oras.	Oro įleidimo arba išleidimo anga užblokuota.	Pašalinkite kliūtis.

### ĮSPĖJIMAS!

Jei pirmiau rekomenduojami sprendimai nepadeda, susisiekite su „Clean Air Optima“ techninės pagalbos skyriumi jūsų regionui skirtu telefono numeriu. Nebandykite išmontuoti, iš naujo surinkti ar taisyti prietaiso, nes gali būti anuliuota garantija.

## Specifikacijos

Modelis	„CA-503B Compact Smart“
Tinka patalpoms iki	30 m <sup>2</sup> / 75 m <sup>3</sup> / 322 ft <sup>2</sup>
Vardinė įtampa adapterio	200-240 V, 50 Hz / 60 Hz
Vardinė galia	Maks. 22 W
Ventiliatoriaus galia (CADR)	140 m <sup>3</sup> /h
Filtro eksploatacinės savybės	99,97 %
Sterilizavimo vertė	99,9 %
Neigiami jonai	3 000 000 jonų/cm <sup>3</sup>
Garso lygis	10dB(A) Tylus miego režimas / 15 dB(A) Mažas greitis 1 / 25 dB(A) Vidutinis greitis 2 / 50 dB(A) Aukštas
Matmenys	206 x 206 x 274 mm
Svoris	1,89 kg
Spalva	Juodas
Atitinka ES reglamentus	CE, WEEE, RoHS

Naujausios informacijos apie pakuotę ir prietaiso šalinimą teiraukitės pardavėjo ar savivaldybės.



## Klientų aptarnavimas

### „Clean Air Optima“ oro valytuvo „CA-503B Compact Smart“ garantinis pažymėjimas

Pirkimo data: .....

Kliento vardas, pavardė: .....

Adresas: .....

Telefonas: .....

El. paštas: .....

Pardavėjo pavadinimas: .....

Adresas: .....

1. Užpildykite visą šį garantinį pažymėjimą. Nusiųskite jį savo platintojui kartu su sąskaita faktūra ir prietaisu originalioje pakuotėje, iš anksto apmokėję siuntimo išlaidas. Nepamirškite prie siuntos pridėti grąžinimo pašto išlaidų kvito.

2. Glaustai aprašykite pažeidimą, triktį ar gedimą, taip pat aplinkybes, kaip šios problemos kilo.

Prieš išsiunčiant iš gamyklos „Clean Air Optima“ oro valytuvui „CA-503B Compact Smart“ taikomos griežtos patikros procedūros. Jei per dvejus metus nuo pirkimo datos dėl gamybos defektų gaminio veikimas ima nebeatitikti specifikacijų, šį garantinį pažymėjimą pateikęs pirkėjas turi teisę į nemokamą remontą ar dalių keitimą (su sąlyga, kad veikimo triktis arba prietaiso ir (arba) jo dalių gedimas įvyko įprastomis naudojimo sąlygomis). Garantija taikoma: visoms dalims, kurioms nustatyti medžiagų ar gamybos defektai. Trukmė: dveji metai nuo pirkimo datos. Ką padarysime: sutaisysime arba pakeisime dalis su defektais. Išimty: reguliariai keičiami filtrai.

#### Kitos sąlygos

Ši garantija pakeičia bet kokias kitas pareikštas ar numanomas rašytines arba žodines garantijas, įskaitant garantiją dėl tinkamumo prekybai ar konkrečiam tikslui. Maksimalūs gamintojo įsipareigojimai neviršys faktinės gaminio kainos, kurią už jį sumokėjote. Gamintojas jokių atveju nebus atsakingas už specialiuosius, atsitiktinius, netiesioginius ar kaip pasekmė kilusius nuostolius. Ši garantija netaikoma defektams, atsiradusiems dėl netinkamo ar nepagrįsto naudojimo arba priežiūros, netinkamo surinkimo, nelaimingų atsitikimų, stichinių nelaimių, netinkamo pakavimo ar neleistino manipuliavimo prietaisu, taip pat dėl jo keitimo ar modifikavimo, kaip nustatome vien savo nuožiūra. Jei etiketė su serijos numeriu pašalinama ar sugadinama, ši garantija anuluojama.

# Dėkojame, kad perskaitėte!



Pateikite atsiliepimą apie „Clean Air Optima“  
oro valytuvą „CA-503B Compact Smart“ svetainėje  
[www.cleanairoptima.com](http://www.cleanairoptima.com)



Dažnai užduodamus klausimus apie „CA-503B Compact Smart“ rasite sve-  
tainėje  
[www.cleanairoptima.com](http://www.cleanairoptima.com) ieškodami „CA-503B Compact Smart“.



Atsisiųskite instrukcijas PDF formatu svetainėje  
[www.cleanairoptima.com/info/manuals](http://www.cleanairoptima.com/info/manuals)



Žiūrėkite „Clean Air Optima“ produktų  
animacinius vaizdo įrašus svetainėje  
[www.youtube.com](http://www.youtube.com)

**Clean Air Optima International B.V.** | Rientjesoven 26 | 7621 HG Borne  
Nyderlandai | Telefonas +31 (0) 74-2670145

**Clean Air Optima Germany GmbH** | Enschedestraße 14 | 48529 Nordhorn  
Vokietija | Telefonas +49 (0) 5921 879-121

El. paštas [info@cleanairoptima.com](mailto:info@cleanairoptima.com)

Interneto svetainė [www.cleanairoptima.com](http://www.cleanairoptima.com)

## Eesti keel

Täname teid õhupuhasti Clean Air Optima Air Purifier CA-503B Compact Smart ostmise eest.

Loodame, et see tõhus ja energiasäästlik toode varustab teid palju aastaid tervisliku siseõhuga.

Tegu on elektriseadmega, mille kasutamisel tuleb järgida ohutusnõudeid. Kasutamisel kehtivad ohutusnõuded on kirjas käesolevas juhendis. Nende eesmärk on vältida kehavigastusi ja seadme kahjustamist.

**Enne uue Clean Air Optima Air Purifier CA-503B Compact Smart kasutamist.**

Esmalt eemaldage filtrite tihend (vt lk 98). Kasutamine.

## CA-503B Compact Smart / Seadme kirjeldus

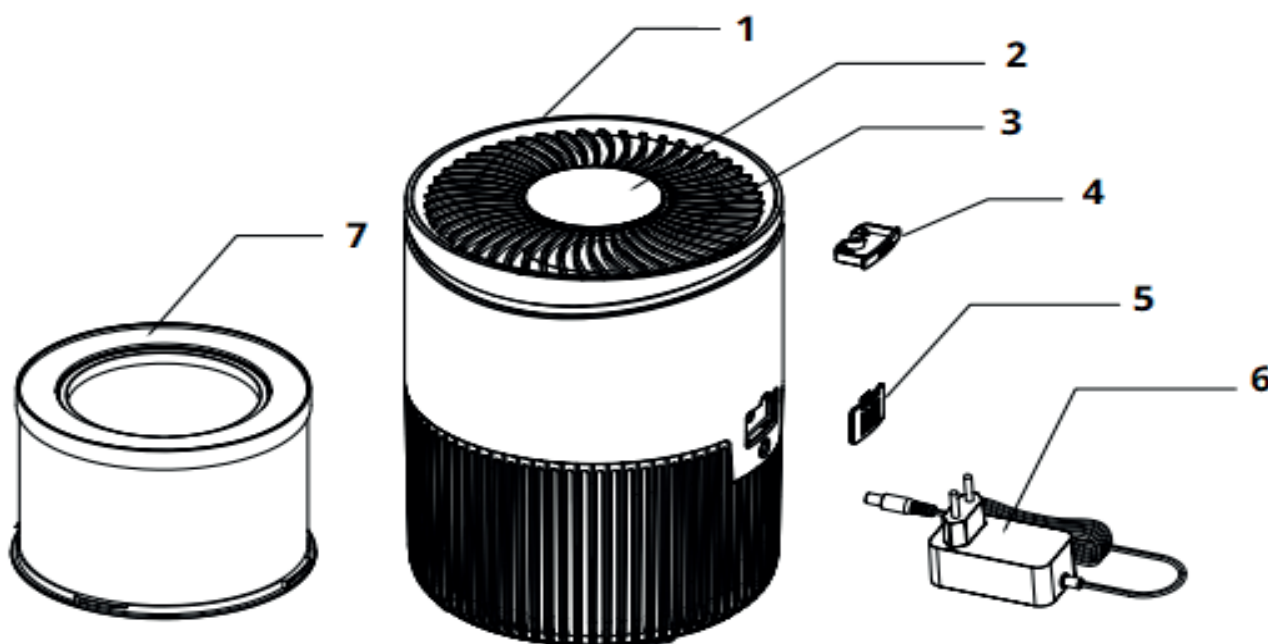

1. Õhupuhasti põhiosa
2. Juhtpaneel
3. Õhu väljalaskeava
4. Aroomikast
5. Kaitseplaadi PM-andur
6. Toiteadapter
7. Tõeline HEPA H13 filter, aktiivsöefilter, fotokatalüütiline filter ja eelfilter

## Ohutushoiatused

Seadet tohib kasutada ainult koos nende ohutusjuhistega. Järgmiste ohutusnõuete järgimine on vajalik, et vältida kehavigastusi, näiteks elektrilöögi või põlengu tulemusel.

1. Kasutamiseks ainult siseruumis. Seadme kasutamine või hoiustamine välistingimustes on keelatud.
2. Seadet ei tohi kasutada lapsed, füüsilise, taju- või vaimupuudega inimesed, välja arvatud siis, kui nad teevad seda ohutuse eest vastutava isiku järelevalve all.
3. Ärge kasutage seadet, kui toitekaabel või seade ise on nähtavalt kahjustatud. Ärge üritage kahjustatud seadet ise remontida. Seadet ei tohi kunagi toitekaablist tõmmata. Kui toitekaabel on vigastatud, peab selle välja vahetama volitatud hooldustehnik, sest vastasel juhul võib tulemuseks olla elektrilöökk või põleng.
4. Remonditöid tohivad teostada ainult volitatud hooldustöötajad. Elektrilöögi või põlengu ennetamiseks ärge üritage seadet ise remontida.
5. Kui seade pole kasutuses, ühendage toitekaabel alati lahti.
6. Kasutage ainult seadme komplekti kuuluvaid toiteadaptereid ja kaableid. Kontrollige, et adapteri pinge vastaks kohalikule võrgupingele.
7. Kui seadet ei ole kavas mõnda aega kasutada või soovite selle sisemust või välispinda puhastada, tõmmake pistik pistikupesast välja.
8. Ohutuks kasutamiseks pange seade horisontaalasendisse. Ärge liigutage seadet kasutamise ajal.
9. Ärge kasutage seadet ruumis, kus hoitakse kergestisüttivaid vedelikke või gaase, soojusallikate läheduses ega niiskes ruumis, näiteks vannitoas.
10. Tõrgete ennetamiseks ärge kunagi pistike korpuse sisse ühtegi muud eset.
11. Ärge kunagi katke kinni õhusisendi ja -väljundi võret.
12. Ärge kunagi demonteerige või asendage seadme siseosaid.
13. Kehavigastuste või õhupuhasti kahjustamise vältimiseks ärge puudutage seadme töötamise ajal õhu sisse- ja väljalaskeava võresid ega pange käepidet või mis tahes eset õhu väljalaskeavasse.
14. Õhupuhasti sisse- ja väljalaskeava võre hoidmiseks takistusteta ärge paigutage esemeid õhupuhasti esikatte kohale või lähedusse.
15. Ärge asetage seadmele raskeid esemeid.
16. Vältige otsese päikesevalgusega kohti. On oht, et seade muudab värvi.
17. Ärge kunagi kastke seadet vette või muudesse vedelikesse.
18. Ärge puudutage toitejuhet märgade kätega.
19. Puhastage eelfilter regulaarselt. Kui eelfilter on tolmu täis, puhastab seade õhku halvasti. Energiatarve suureneb ja võib põhjustada rikke.
20. Seadme normaalne töökeskkond on 10 °C kuni 45 °C.
21. Järgige seadme kasutamisel, hooldamisel ja puhastamisel käesoleva juhendi juhiseid.

## Kasutamine

1. Keerake põhjaplaat lahti.



2. Eemaldage HEPA-filter.

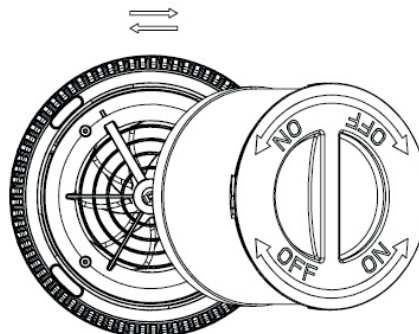

3. Eemaldage filtrilt pakend.



4. Asetage filter seadmesse tagasi.

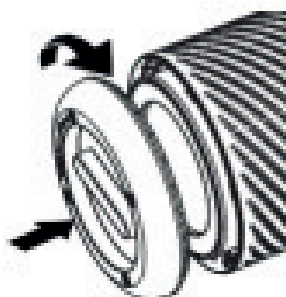

5. Pingutage põhjaplaati.

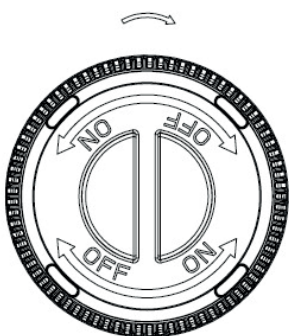

Ärge kasutage seadet eemaldatud filtriga.

Seade tuleb paigutada seintest ja mööblist vähemalt 30 cm kaugusele, et õhuvool oleks piisav. Vaadake, et kõik õhu sisse- ja väljalaskeavad oleksid vabad.

## Juhtpaneel / kasutusjuhend



### 1 Toitenupp

Toitenupu vajutamisel lülitub seade sisse ja välja.

(Pärast seadme sisselülitamist on see vaikimise režiimis Auto (Automaatne)).

PM2,5 väärtus "000" vilgub alguses ja 10 sekundi pärast kuvatakse ekraanil tegelik PM väärtus.



### 2 Kiirust

Kiirusenupu vajutamisega saate muuta kiiruse taset. Saadaval on mitu ventilaatori kiirust. Saate valida automaatrežiimi, kiiruse 1, 2 või 3. Režiimi valimiseks puudutage korduvalt ventilaatori kiiruse nuppu.

Režiimis **Auto** (Automaatne)  mõõdab sisseehitatud andur (Intelligent Particle Sensor™) õhukvaliteeti ja reguleerib puhastusvõimsust automaatselt. Andur tuvastab siseõhus peenosakesi suurusega PM2,5 ja valib automaatselt ühe kolmest ventilaatori kiirusest.



### 3 UV ja ION

Pärast ühe korra vajutamist lülitatakse ION-funktsioon sisse.

Pärast kaks korda vajutamist lülitatakse UV- ja ION-funktsioonid sisse.

Pärast kolm korda vajutamist lülitatakse UV-funktsioon sisse.

Pärast neli korda vajutamist lülitatakse UV- ja ION-funktsioonid välja.

UV-steriliseerimistehnoloogiat on üle viiekümne aasta kasutatud õhu ohutul viisil bakteritest ja muudest ohtlikest organismidest puhastamiseks.



### 4 Taimerinupp TIMER

Taimerinupu **Timer** vajutamisel saate seadistada taimeri. Taimer loeb maha aega

õhupuhasti automaatse väljalülitumiseni. Taimeri seadistamiseks vajutage seda nii mitu korda, kui mitu tundi seade peaks töötama.

Taimeri saab seadistada 1–12 tunniks. Taimer loeb seadistatud aega maha; kui näiduks saab 00:00, lülitub seade välja.

Taimeri funktsiooni väljalülitamiseks vajutage **taimerinuppu TIMER** ja hoidke seda 3 sekundit all.



## 5 Režiim Sleep (Uni)

Kui unerežiim on aktiveeritud, lülitub ekraan välja. Põleb ainult unerežiimi tuli.

Ventilaatori kiirus läheb madalaimale seadistusele. Ekraani valgustamiseks puudutage mis tahes nuppu, misjärel saate kasutada muid funktsioone. Täielikuks tööks puudutage kaks korda unerežiimi nuppu.



## 6 Filtri vahetus

Kui märgutuli põleb, tuleb liitfilter (HEPA ja aktiivsöega filter) välja vahetada. Liitfiltri kasutusiga on 1700 töötundi. Pärast filtri vahetamist vajutage filtri vahetamise nuppu.

Filtrivahetuse taimer lähtestatakse sel viisil.

Ekraan süttib 1 sekundiks ja seade lülitub seejärel ooterežiimi. Toitenupu vajutamine lülitab seadme uuesti sisse.

## 2 Filtri lähtestamine

Liitfiltri taimeri lähtestamiseks vajutage ja hoidke all nuppu Taimer (umbes 3 sekundit). Taimer on edukalt lähtestatud, kui märgutuli kustub.

## Diginäidik

Õhupuhasti CA-503B Compact Smart peal olev diginäidikul kuvatakse automaatselt ja täpselt õhukvaliteeti PM<sub>2,5</sub> peenosakeste sisalduse.

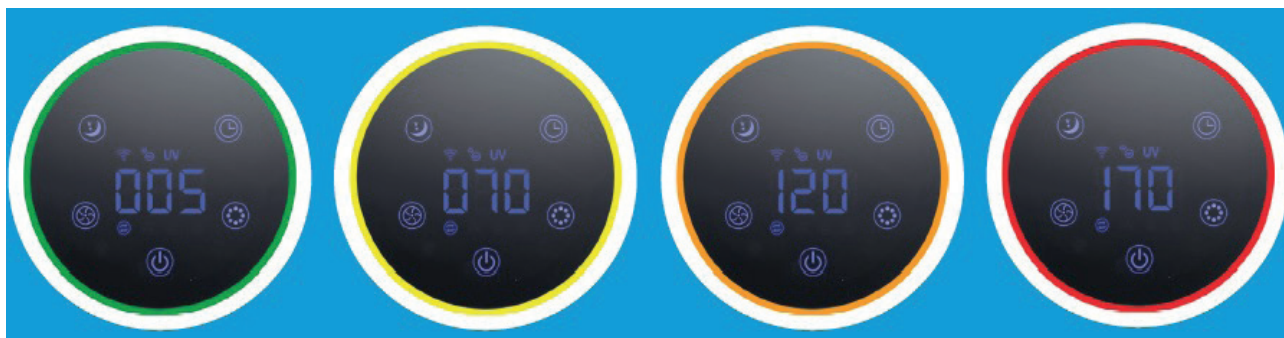

**Roheline** - hea: 0-50ug/m<sup>3</sup>

**Kollane** - keskmine: 51-100ug/m<sup>3</sup>

**Oranž** - halb: 101-150ug/m<sup>3</sup>

**Punane** - väga halb: 150 ug/m<sup>3</sup> või enam

Osakesed läbimõõduga 10 µm (PM<sub>10</sub>) kuni 2,5 µm (PM<sub>2,5</sub>) kahjustavad kopsu ja on üks 10 suurimast inimtervise ohutegurist. Need peenosakesed tekivad mitmesugustes siseruumides toimuvates protsessides, näiteks küpsetamisel, praadimisel, suitsetamisel ja kütmisel, aga tungivad sisse ka välisõhust, kuhu neid lisandub sõidukite heitgaasidest, tööstusest, ehitustegevusest, bioloogilisest materjalist (õietolm, bakterid, tolmulestad ja viirused). Need võivad pärineda kõrgelt, näiteks lennukite heitgaasidest, ning kaugelt, näiteks vulkaanipursetest.

Õietolm, tolm ja muud allergeenid põhjustavad igal kevadel miljonitele inimestele raskeid terviseprobleeme; allergikute arv kasvab pidevalt.

## Õhuniiskuse ja temperatuuri mõõtmine

Õhu efektiivseks puhastamiseks peaks suhteline õhuniiskus olema 45–60% ja temperatuur ligikaudu 20–23 °C.

## Rakenduse Clean Air Optima<sup>®</sup> kasutamine

### Ühenduvus

**Ühilduvus nutitelefoniga ja tahvelarvutiga:**  
iPhone'i, iPadi ja Androidi seadmed

**Seade ühendub WiFi kaudu rakendusega:**  
CleanAirOptima

**Tähelepanu!** Ruuter peab olema seatud 2,4 GHz lairibale. Kui ruuter on seatud 5,0 GHz peale, ei ole võimalik ühendust luua.

### Seadistage WiFi-ühendus

1. Laadige alla ja installige rakendus „CleanAirOptima“ App Store 'ist või Google Play Store' ist.
2. Looge konto ja logige sisse.
3. Ühendage seade pistikupessa ja lülitage see sisse. WiFi indikaator hakkab vilkuma.
4. Ruuter peab olema seatud 2,4 GHz lairibale. Kui ruuter on seatud 5,0 GHz peale, ei saa ühendust luua.
5. Veenduge, et Bluetooth oleks nutitefonis lubatud.
6. Veenduge, et teie nutitefon või tahvelarvuti on edukalt WiFi-võrguga ühendatud.
7. Avage rakendus CleanAirOptima ja klõpsake suvandit Lisa seade +. Teie seade on loendis ja saate selle valida. Kui mitte, valige Auto Scan (Automaatne skannimine). Seadme võrguga ühendamiseks järgige ekraanil kuvatavaid juhiseid.
8. Valige rakenduse Clean Air Optima<sup>®</sup> seadme lisamine, järgige rakenduse juhiseid.
9. Kui seade on seotud, jääb WiFi märgutuli 📶 pidevalt põlema.
10. Kui konfigureerimine on edukas, saate seadme juhtimiseks kasutada rakendust Clean Air Optima<sup>®</sup>.

### Märkus.

- Kui teie vaikevõrk on muutunud, lähtestage WiFi-ühendus, järgides juhiseid 3-8 jaotises „WiFi-ühenduse seadistamine“.
- Kui soovite siduda nutitelefoniga või tahvelarvutiga mitu seadet, peate seda tegema üksteise järel.
- Veenduge, et nutitefoniga või tahvelarvutiga ja seadme vaheline kaugus on alla 5 meetri ja takistusi ei ole. Samuti veenduge, et olete seadmega samas ruumis.

### Lähtestage WiFi-funktsioon:

- lähtestage WiFi, vajutades 10 sekundit nuppu „Toitenupp“, WiFi märgutuli vilgub.



## Seadmete ühendamine mitme telefoniga

Märkus. Esmalt peab teine inimene oma telefoni installima Clean Air Optima® rakenduse ja looma uue konto.

### Jagage seadet piiratud juurdepääsuga.

Saate valida 1 seadme jagamise mitme inimesega.

Sellel inimesel on seejärel juurdepääs, kuid ta ei saa kõiki seadeid hallata.

Seadme jagamiseks mitme inimesega järgige allolevaid juhiseid.

1. Minge vastava seadme juurde.
2. Minge paremas ülanurgas oleva pliiatsi või kolme punkti juurde.
3. Valige „Jaga seadet“.
4. Valige „Lisa jagamine“.
5. Valige jagamise viis nt e-posti, whatsappi, sms-i vms kaudu ja jätkake.
6. Seade ilmub Clean Air Optima® rakenduses automaatselt koos teise kontoga.

### Jagage seadet täieliku juurdepääsuga.

Saate oma kodujuhtimisse lisada ühe inimese või mitu inimest.

Sellel inimesel on seejärel juurdepääs kõigile teie seadmetele, mis on juba lingitud ning tal on kõik õigused ja load. Jäätte alati peadministraatoriks.

Järgige allolevaid juhiseid, et lisada keegi oma kodujuhtimisse.

1. Avage Clean Air Optima® rakendus ja minge jaotisesse „Mina“.
2. Seejärel valige „Kodujuhtimine“.
3. Valige „Loo kodu“.
4. Valige vastav „Kodu“ ja „Lisa liige“.
5. Valige jagamise viis nt e-posti, whatsappi, sms-i vms kaudu ja jätkake.
6. Vastav „Kodu“ kuvatakse automaatselt selle isiku Clean Air Optima® rakenduses, kellega te oma „Kodu“ jagasite.
7. Teisel kontol.

Minge Clean Air Optima® rakenduses avaekraanile. Minge üles vasakule ja valige „Kodu“.

## Hooldamine

### Õhupuhasti välispinna puhastamine

1. Lülitage seade välja ja tõmmake pistik pistikupesast.
2. Puhastage seade tolmust ja mustusest niiske pehme lapiga.
3. Vesi **ei tohi** sattuda seadme sisemusse.

### Anduri Intelligent Particle Sensor™ puhastamine

#### Puhastage õhukvaliteedi andurit iga 6–8 nädala järel.

Kui PM 2,5 väärtus kuvatakse valesi, saab anduri läätsi puhastada vatitüki abil.

1. Eemaldage anduri kate.
2. Puhastage anduri lääts vatitüki ja veega noolega näidatud viisil. Seejärel kuivatage lääts puhta vatitükiga.
3. Paigaldage anduri kate.
4. Ärge pühkige anduri läätsi alkoholi ega muu orgaanilise lahustiga.

**Tähelepanu!** Kui ruumi õhuniiskus on väga kõrge, võib õhukvaliteedi anduril tekkida kondensvesi. Seetõttu võib õhukvaliteedi indikaator (diginäidikul kuvatav osakeste näit) näidata, et õhukvaliteet on halb, ehkki see ei ole nii. Sel juhul soovitame õhukvaliteedi andurit puhastada või mitte kasutada õhupuhastajat automaatrežiimis.

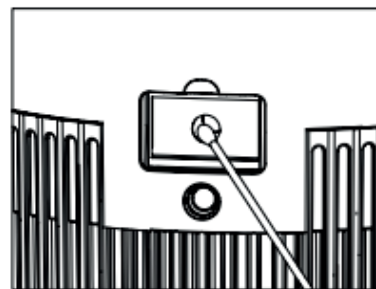
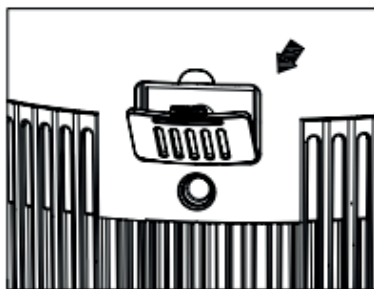
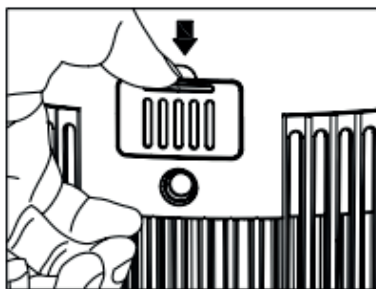

## Filtrite vahetamine

Õhupuhas Clean Air Optima Air Purifier CA-503B Compact Smart on filtri kasutusea jälgimise süsteem, mis annab märku, kui filter tuleb 1700 töötunni järel välja vahetada. Liitfiltri (**HEPA + aktiivsõega filter**) vahetamise vajadusest annab märku märgutule vilkumine. Pärast filtri vahetamist vajutage filtri vahetamise nuppu. Filtrivahetuse taimer lähtestatakse sel viisil. Ekraan süttib 1 sekundiks ja seade lülitub seejärel ooterežiimi. Toitenupu vajutamine lülitab seadme uuesti sisse.

**Liitfiltrite (HEPA + aktiivsõega filter) kasutusiga on olenevalt kasutamisest 4–5 kuud.**

### Filtrite puhastamine

Efektiveimaks õhupuhasdamiseks on soovitatav puhastada filtreid kord kuus. Kui siseõhk on väga saastunud, võib olla vaja puhastada sagedamini.



Puhastage **eelfilter** ja **HEPA-filter** harja või tolmuimejaga. Eesmärk on eemaldada filtri välispinnalt suuremad mustuseosakesed, näiteks riidekiud ning loomade karvad ja nahatolm.

**Hoiatus!** Liitfiltreid (**HEPA + aktiivsõega filter**) ei tohi veega märjaks teha ega loputada.

### Filtrite vahetamise vajaduse tundemärgid

Suurenenud müratase, vähenenud õhuvool ja tugevnenud lõhn. HEPA-filter tuleb uuega asendada, kui selle värv muutub valgest halliks või mustaks. Valget HEPA-filtrit EI OLE vaja vahetada.

### Filtrite tellimine:

võtke ühendust Clean Air Optima klienditeenindusega telefonil + 31 (0) 742670145 või külastage meie e-poodi: <https://www.cleanairoptima.com/accessoires/mg/44/>

## Aroomiteraapia

### Aroomifunktsiooni aktiveerimine

- Tõmmake aroomikast ülemisest osast (ülemine rõngas) välja.
- Valage 5-10 tilka eeterlikku õli Clean Air Optima® käsnale.
- Pange aroomikarp hoidikusse tagasi.
- Kui lülitate oma õhupuhastaja sisse, aktiveeritakse aroomifunktsioon.
- Kui soovite aroomifunktsiooni desaktiveerida või kui seadet pikema aja jooksul ei kasutata, eemaldage aroomikäsn lahtrist ja peske seda vähese õrna seebi veega. Laske sellel enne aroomilahtrisse tagasipanemist täielikult kuivada. Aroomikäsn on põhimõtteliselt taaskasutatav.



### Oluline

Selleks et saavutaksite parima tulemuse ja saaksite oma õhupuhastaja võimalikult palju nautida, soovitame teil hoolikalt lugeda järgmisi juhiseid eeterlike õlide kasutamise kohta õhupuhastaja CA-503B Compact Smart.

### Eeterlike õlide kasutamine õhupuhastajas CA-503B Compact Smart

Kasutage meie kvaliteetseid eeterlikke õlisid ja nautige kodust aroomiteraapiat!  
Parimad aroomikogemused!

Meie valikust leiab kvaliteetseid paljude erinevate lõhnadega eeterlikke õlisid.

Need spetsiaalsed eeterlikud õlid sobivad täiuslikult õhupuhastaja CA-503B Smart ning need on spetsiaalselt välja töötatud selles õhupuhastajas kasutamiseks.

Saate **aroomiõlisid** tellida meie internetipoest aadressil [www.cleanairoptima.com](http://www.cleanairoptima.com).



### Hoiatus!

Muude eeterlike õlide või lisandite kasutamine (nt lõhnaained ja veepuhastustooted), mis ei ole selle õhupuhastaja jaoks loodud, võib seadet kahjustada ja neid EI tohi kasutada! Lisandite tõttu tekkinud kahjustused ei kuulu garantii alla.

## Veaotsing

Järgmine veaotsingujuhend aitab lahendada õhupuasti **Clean Air Optima Air Purifier CA-503B Compact Smart** kasutamise käigus tekkida võivaid probleeme.

Probleem	Võimalik põhjus	Lahendamine
Seade ei lülitu sisse	Toitekaabel pole õigesti ühendatud Toitepistik on purunenud Esi- või tagapaneel ei ole õigesti paigaldatud	Ühendage toitepistik ja pistikühendus õigesti Vahetage toitejuhe välja Paigaldage paneel õigesti. Vt ptk: Kasutamine
Õhu väljalase lõhnab halvasti	Filter püüab kinni liiga palju lõhna või tolmu Filtrite kasutusiga on lõppenud	Vahetage liitfiltrid välja Vahetage liitfiltrid välja
Halb puhastamistoime	Kontrollige, kas ruumi õhuniiskus on liiga madal Seade on paigutatud õhuvahetuseta ruumi või seade on ümbritsetud takistustest	Suurendage õhuniiskust Eemaldage takistused
Seade ei puhu õhku välja	Õhu sisselase või väljalase on ummistunud	Eemaldage takistused

### HOIATUS!

Kui ülal soovitatud lahendused ei tööta, helistage oma piirkonna Clean Air Optima tehnilise toe telefoninumbri. Ärge üritage seadet lahti võtta, uuesti kokku panna ega remontida, kuna sel juhul võib kaotada garantii kehtivuse.

## Tehnilised andmed

Mudel	CA-503B Compact Smart
Sobiv ruumidele suurusega kuni	30 m <sup>2</sup> / 75 m <sup>3</sup> / 322 ft <sup>2</sup>
Nimipinge adapter	220–240 V, 50/60 Hz
Nimivõimsus	Kuni 22 W
Ventilaatori jõudlus (CADR)	140 m <sup>3</sup> /h
Filtrite jõudlus	99,97%
Steriliseerimismäär	99,9%
Negatiivsete ionide kontsentratsioon	3 000 000 iooni/cm <sup>3</sup>
Müratase	10 dB(A) vaikne puhkerežiim / 15 dB(A) Madal 1 / 25 dB(A) Keskmine 2 / 50 dB(A) Kõrge
Mõõtmed	206 x 206 x 274mm
Kaal	1,89kg
Värv	Must
Vastab ELi määrustele	CE / WEEE / RoHS

**Pakendi ja seadme kõrvaldamise kohta küsige uusimat teavet seadme müüjalt või kohalikust omavalitsusest.**



## Remont

### Garantiitõend õhukuivatile Clean Air Optima Air Purifier CA-503B Compact Smart.

Ostmiskuupäev: .....

Kliendi nimi: .....

Aadress: .....

Telefon: .....

E-posti aadress: .....

Müüja nimi: .....

Aadress: .....

1. Täitke garantiitõendi kõik väljad. Saatke see koos ostukviitungi ja seadmega originaalpakendis jaemüüjale, kellelt seadme ostsite, makstes postitasu ise ette. Lisage kindlasti paki tagastamiseks vajalik summa.

2. Lisage lühike kirjeldus kahjustusest, rikkest või tõrkest ja probleemi tekkimise asjaoludest.

Õhupuhasti **Clean Air Optima Air Purifier CA-503 Compact Smart** läbib enne tehasest väljumist range kvaliteedikontrolli. Kui tootel ilmneb 2 aasta jooksul pärast ostukuupäeva rike, mille põhjuseks on tootmisdefekt, siis on ostjal garantiitõendi esitamisel õigus toote tasuta parandamisele või selle osade asendamisele (tingimuse et seadme ja/või selle osade rike või kahjustus tekkis tavapärasel kasutamisel). Millele garantii kehtib: kõigi osade materjali- ja koostedefektid. Kui kaua: kaks aastat pärast ostmiskuupäeva. Mida me teeme: remondime või asendame defektsed osad.

Erandid: tavalised asendusfiltrid.

### Muud tingimused

Käesoleva garantii tingimused asendavad kõik muud kirjalikud ja suulised sõnaselged ja kaudsed garantiid, sh kaubastatavuse ja kindlaks otstarbeks sobivuse garantiid. Tootja vastutus ei ületa mingil juhul toote eest makstud ostuhinda. Erandlike, kaasnevate, ettenägematute ja kaudsete kahjude eest tootja ei vastuta. Garantii ei kehti defektidele, mille põhjuseks on vale või hooletu kasutamine või hooldamine, vale kokkupanemine, õnnetusjuhtum, looduskatastroof, vale pakendamine või loata lahtivõtmine, muutmise või modifitseerimine, kusjuures sellised asjaolud teeme kindlaks meie ainuisikuliselt. Kui seerianumbriga silt on eemaldatud või rikutud, siis garantii ei kehti.

# Täname teid lugemise eest.



Andke tagasisidet õhupuhasti Clean Air Optima Air Purifier CA-503B Compact Smart kohta veebisaidil [www.cleanairoptima.com](http://www.cleanairoptima.com)



Korduma kippuvaid küsimusi CA-503B Compact Smart kohta otsige veebisaidilt [www.cleanairoptima.com](http://www.cleanairoptima.com) märgusõnaga „CA-503B Compact Smart”.



PDF-vormingus kasutusjuhendi saab alla laadida veebilehelt [www.cleanairoptima.com/info/manuals](http://www.cleanairoptima.com/info/manuals)



Kõiki Clean Air Optima tooteanimatsioonide videoid saate vaadata veebisaidil [www.youtube.com](http://www.youtube.com)

**Clean Air Optima International B.V.** | Rientjesoven 26 | 7621 HG Borne  
The Netherlands | Telefon: +31 (0) 74 - 2670145

**Clean Air Optima Germany GmbH** | Enschedestraße 14 | 48529 Nordhorn  
Saksamaa | Telefon: +49 (0) 5921 879-121

**E-posti aadress:** [info@cleanairoptima.com](mailto:info@cleanairoptima.com)

**Internet:** [www.cleanairoptima.com](http://www.cleanairoptima.com)

## Latviešu valodā

### Paldies, ka iegādājāties gaisa attīrītāju Clean Air Optima Air Purifier CA-503B Compact Smart!

Ceram, ka varēsiet ilgstoši izbaudīt veselīgu iekštelpu gaisu, pateicoties šim efektīvajam un lietderīgajam izstrādājumam.

Pārliecinieties, vai tiek ievēroti visi drošības pasākumi, lai atbilstoši izmantotu šo elektroierīci. Šajā rokasgrāmatā ir sniegti drošības norādījumi, kas jāievēro darbības laikā. Tie ir paredzēti, lai novērstu traumas un izvairītos no ierīces bojājumiem.

### Pirms jaunā gaisa attīrītāja Clean Air Optima Air Purifier CA-503B Compact Smart izmantošanas.

Vīspirms noņemiet blīvējumu no filtriem; skatiet 107. lpp. Lietošana

## CA-503B Compact Smart / Ierīces apraksts

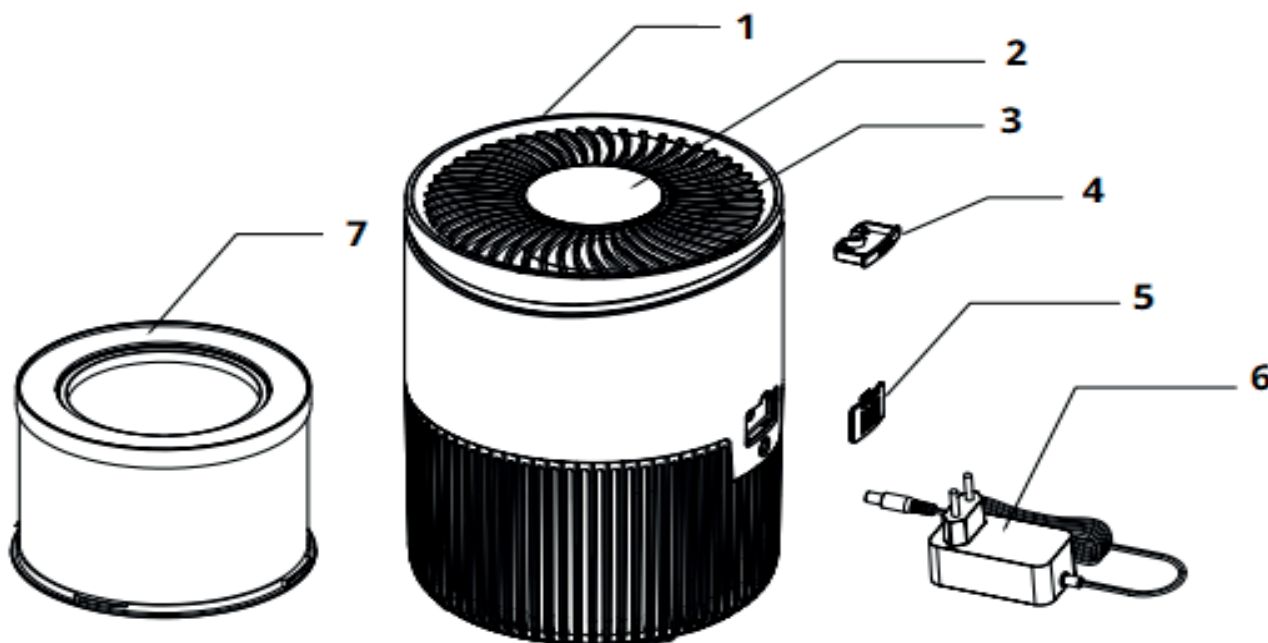

1. Gaisa attīrītāja galvenā daļa
2. Vadības panelis
3. Gaisa izvads
4. Aromāta kastīte
5. Aizsargplāksnes PM sensors
6. Strāvas adapteris
7. Īsts HEPA H13 filtrs, aktīvās ogles filtrs, fotokatalītiskais filtrs un priekšfiltrs

## Drošības brīdinājumi

Šo ierīci drīkst lietot tikai saskaņā ar šiem drošības norādījumiem. Lai maksimāli samazinātu miesas bojājumu risku, ko varētu izraisīt, piemēram, elektriskās strāvas trieciens vai aizdegšanās, ievērojiet tālāk sniegtos norādījumus.

1. Tikai lietošanai telpās. Nelietojiet un neuzglabājiet ārā.
2. Šo ierīci nav paredzēts izmantot bērniem vai personām ar samazinātām fiziskajām, maņu vai garīgajām spējām, izņemot gadījumus, ja tās uzrauga par viņu drošību atbildīga persona.
3. Nelietojiet ierīci, ja konstatējat redzamus elektrības kabeļa vai pašas ierīces bojājumus. Ja radies bojājums, nelabojiet ierīci patstāvīgi. Nekad nevelciet ierīci aiz kabeļa. Ja elektrības kabelis ir bojāts, tā nomainīšana ir jāveic autorizētam apkopes speciālistam, lai novērstu elektriskās strāvas triecienu vai aizdegšanos.
4. Remontdarbus var veikt tikai autorizēts apkopes speciālists. Lai izvairītos no elektriskās strāvas trieciena vai aizdegšanās, nemēģiniet pats veikt ierīces remontu.
5. Ja ierīce netiek izmantota, atvienojiet strāvas vadu no kontaktligzdas.
6. Izmantojiet tikai komplektācijā ietilpstošos strāvas adapterus un vadus. Pārbaudiet, vai adaptera spriegums atbilst izmantotā tīkla spriegumam.
7. Atvienojiet kontaktdakšu no kontaktligzdas, kad nelietojat ierīci vai veicat tās iekšējo vai ārējo daļu tīrīšanu.
8. Drošības iemeslu dēļ novietojiet ierīci stabilā, horizontālā stāvoklī. Nepārvietojiet ierīci lietošanas laikā.
9. Nelietojiet ierīci telpās, kurās tiek glabāti uzliesmojoši šķidrums vai gāzes, tuvu karstuma avotiem vai tādās sevišķi mitrās vietās kā vannasistaba.
10. Lai izvairītos no ierīces bojājumiem, neievietojiet tās korpusā svešķermeņus.
11. Neaizsedziet gaisa ieplūdes un izplūdes režģus.
12. Neizjauciet un nemainiet ierīces iekšējās detaļas.
13. Kad ierīce darbojas, nepieskarieties gaisa ieplūdes un izplūdes režģiem un neievietojiet gaisa izvadā rokturi vai citus priekšmetus, lai izvairītos no traumām un gaisa attīrītāja bojājumiem.
14. Lai nenosprostotu gaisa attīrītāja gaisa ieplūdes un izplūdes režģi, novietojiet priekšmetus uz gaisa attīrītāja priekšējā pārsega vai blakus tam.
15. Novietojiet uz ierīces smagus priekšmetus.
16. Novietojiet ierīci tiešā saules gaismā. Ierīces korpusa krāsu var mainīt krāsu.
17. Neiemērciet ierīci ūdenī vai citos šķidrumos.
18. Nepieskarieties elektrības kabelim ar mitrām rokām.
19. Regulāri iztīriet priekšfiltru; ja priekšfiltrs ir pilns ar putekļiem, netiks nodrošināta pienācīga gaisa attīrīšana. Palielināsies enerģijas patēriņš un var rasties kļūme.
20. Parastā ierīces darba vides temperatūra ir diapazonā no 10 °C līdz 45 °C.
21. Lietojiet, uzturiet un tīriet ierīci tā, kā aprakstīts šajā rokasgrāmatā.

## Lietošana

1. Pagrieziet apakšējo plāksni.



2. Noņemiet HEPA filtru.

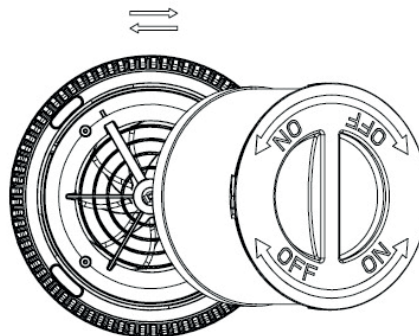

3. Noņemiet iepakojumu no filtra.



4. Ievietojiet filtru atpakaļ ierīcē.

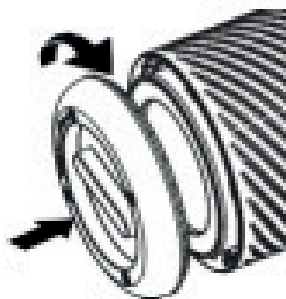

5. Pievelciet apakšējo plāksni.



Nenaudokite prietaiso su pašalintu filtru.

Ierīcei jāatrodas vismaz 30 cm no sienām un mēbelēm, lai nodrošinātu labu gaisa plūsmu. Pārliedzinieties, ka gaisa ievades un izvades atveres nav nosprostotas.

## Vadības panelis/lietošanas norādījumi



### 1 Ieslēgšanas/izslēgšanas poga

Nospiežot ieslēgšanas/izslēgšanas pogu, ierīce tiek ieslēgta un izslēgta. (Ieslēdzot ierīci, noklusējuma režīms ir Automātiski).

PM2.5 vērtība "000" mirgo sākumā un 10 sekundes vēlāk displejā tiek parādīta faktiskā PM vērtība.



### 2 Greitis

Paspaudus greiāo mygtukā, galima keisti greiāo lygj. Ir pieejami vairāki ventilatora ātrumi. Varat izvēlēties automātisko režīmu, ātrumu 1, 2 vai 3. Atkārtoti pieskarieties ventilatora ātruma pogai, lai izvēlētos režīmu.

Režīmā **Automatic** (Automātiski)  iebūvētais viedais daļiņu sensors (Intelligent Particle Sensor™) automātiski mēra un uzrauga gaisa kvalitāti. Ventilators, ko vada sensors, automātiski konstatē, cik lielā mērā gaisa telpās ir piesārņots ar PM 2,5 izmēra daļiņām un attiecīgi pielāgo to 3 dažādiem ātrumiem.



### 3 UV un JONI

Nospiežot vienu reizi, tiek ieslēgta JONU funkcija.

Nospiežot divas reizes, tiek ieslēgtas UV un JONU funkcijas.

Nospiežot trīs reizes, tiek ieslēgtas UV funkcija.

Nospiežot četras reizes, UV un JONU funkcijas tiek izslēgtas.

UV sterilizēšanas tehnoloģija ir pieņemta jau vairāk nekā piecdesmit gadus, un ir pierādīts, ka tā var ievērojami un droši samazināt baktēriju un piesārņojošo vielu daudzumu gaisā.



### 4 Timer (taimeris)

**Taimera poga** iestata taimeri. Taimera funkcija nosaka, cik stundas darbosies gaisa attīrītāja. Taimeri var iestatīt, vienkārši nospiežot pogu vienu reizi par katru stundu, cik ilgi vēlaties, lai ierīce darbotos.

Taimeris var iestatīt no 1 stundas līdz 12 stundām. Laikam ritot, laika vērtība samazinās, līdz sasniedz 00:00, un ierīce izslēdzas.

Lai izslēgtu taimera funkciju, nospiediet un turiet **pgu Timer (taimeris)** 3 sekundes.



## 5 Sleep mode (miega režīms):

Kad tiek aktivizēts miega režīms, displejs izslēgsies. Spīd tikai miega režīma gaismiņa. Ventilatora ātrums pāriet uz zemāko iestatījumu. Pieskaroties jebkurai pogai, lai apgaismotu displeju, pēc tam varat darbināt citas funkcijas. Lai pilnībā darbotos, divreiz pieskaroties miega pogai.



## 6 Filtra maiņa

Ja indikators ir ieslēgts, jāmaina kompozītmateriālu filtrs (HEPA un aktīvās ogles filtrs). Kompozītmateriālu filtra darbmužs ir 1700 darba stundas. Pēc filtra nomaiņas nospiediet filtra maiņas pogu. Filtra maiņas taimeris tiks atiestatīts šādā veidā. Displejs iedegsies uz 1 sekundi, un pēc tam ierīce pāries gaidīšanas režīmā. Nospiežot barošanas pogu, ierīce atkal tiek ieslēgta.

## Digitālais monitors

Digitālais monitors gaisa attīrītāja CA-503B Compact Smart priekšā automātiski un precīzi norāda faktisko gaisa kvalitāti, nosakot daudzuma līmeni daļiņām, kuru lielums ir PM 2,5.

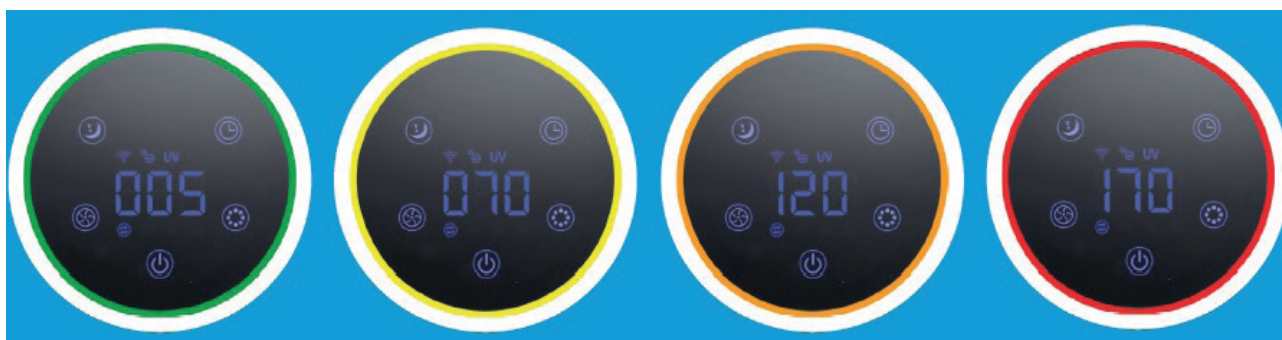

**Zaļš** - labi: 0-50ug/m<sup>3</sup>

**Dzeltens** - vidēji: 51-100ug/m<sup>3</sup>

**Oranžs** - slikti: 101-150ug/m<sup>3</sup>

**Sarkans** - ļoti slikti: 150 ug/m<sup>3</sup> vai vairāk

Daļiņas, kas ir 10 µm (PM 10) lielas un mazākas — 2,5 µm (PM 2,5) — var iekļūt plaušās; šīs daļiņas ir iekļautas sarakstā starp 10 lielākajiem cilvēku veselības apdraudētājiem. Šīs mazās daļiņas rodas, veicot tipiskas darbības telpās, piemēram, gatavojot, cepot cepeškrāsnī un uz pannas, smēķējot, kā arī apsildot telpas, vai arī tās lielos daudzumos nonāk telpās transporta, ražošanas, būvniecības, bioloģiska materiāla (putekšņu, baktēriju, ērcīšu un vīrusu) pārvietošanas dēļ, kā arī tām atceļojot no citiem reģioniem (ar lidmašīnu), ar izplūdes gāzēm vai vulkāna izvirdumiem.

Tādi alergēni kā putekšņi vai putekļi katru pavasari rada būtisku un ilgstošu apdraudējumu veselībai miljoniem cilvēku: šis skaits nemitīgi pieaug.

## Relatīvā mitruma un temperatūras mērījumi

Svarīgi efektīvas gaisa attīrīšanas aspekti ir relatīvais mitrums no 45 līdz 60 % un telpas temperatūra apmēram 20–23 °C.

## Darbs ar Clean Air Optima<sup>®</sup> lietotni

### Savienojamība

#### Saderība ar viedtālruni un planšetdatoru:



iPhone, iPad un Android ierīces

#### Ierīce veido savienojumu, izmantojot Wi-Fi, ar lietotni:

CleanAirOptima

**Uzmanību!** Maršrutētājam jābūt iestatītam darbam 2,4 GHz platjoslā. Ja maršrutētājs ir iestatīts darbam 5,0 GHz, savienojumu izveidot nav iespējams.

### WiFi savienojuma izveide

1. Lejupielādējiet lietotni CleanAirOptima no App Store vai Google Play un instalējiet to.
2. Izveidojiet kontu un piesakieties.
3. Pieslēdziet ierīci strāvai un ieslēdziet to. WiFi indikators iemirgosies.
4. Maršrutētājam jābūt iestatītam darbam 2,4 GHz platjoslā. Ja maršrutētājs ir iestatīts darbam 5,0 GHz, savienojumu nevar izveidot.
5. Pārliedzinieties, ka viedtālrunī ir iespējots Bluetooth.
6. Pārliedzinieties, ka viedtālrunis vai planšetdators ir veiksmīgi savienots ar WiFi tīklu.
7. Atveriet lietotni CleanAirOptima un noklikšķiniet uz "Add device" (Pievienot ierīci) . Ierīce ir norādīta sarakstā, un jūs varat to atlasīt. Ja tā nav, izvēlieties "Auto Scan" (Automātiskā skenēšana). Izpildiet ekrānā redzamos norādījumus, lai pievienotu ierīci tīklam.
8. Lietotnē izvēlieties pievienot ierīci Clean Air Optima<sup>®</sup> un izpildiet tur sniegtos norādījumus.
9. Kad ierīce ir savienota pārī, WiFi indikators  nepārtraukti deg.
10. Kad konfigurēšana ir sekmīgi pabeigta, ierīces darbināšanai varat izmantot lietotni Clean Air Optima<sup>®</sup>.

#### Piezīme.

- Ja noklusējuma tīkls ir mainījies, atiestatiet WiFi savienojumu un izpildiet sadaļas "WiFi savienojuma iestatīšana" 3.–8. darbību.
- Ja pārī ar viedtālruni vai planšetdatoru vēlaties savienot vairākas ierīces, tas ir jādara pēc kārtas.
- Pārliedzinieties, ka attālums starp viedtālruni vai planšetdatoru un ierīci ir mazāks par 5 metriem un nav šķēršļu. Arī pārliedzinieties, ka atrodaties vienā telpā ar ierīci.

#### Atiestatiet WiFi funkciju:

- Atiestatiet WiFi, uz 10 sekundēm nospiežot pogu "Ieslēgšanas/izslēgšanas", WiFi indikators mirgos.



## Ierīču pievienošana vairākiem tālruniem

Piezīme: Vispirms otrajai personai savā tālrunī ir jāinstalēlietotne „Clean Air Optima®” un jāizveido jauns konts.

### Ierīces kopīgošana ar ierobežotu piekļuvi:

Varat izvēlēties kopīgot 1 ierīci ar vairākām personām.

Šai personai būs piekļuve, taču tā nevarēs pārvaldīt visus iestatījumus.

Izpildiet tālāk sniegtos norādījumus, lai kopīgotu ierīci ar vairākām personām:

1. Dodieties uz attiecīgo ierīci.
2. Dodieties uz zīmuļa simbolu vai trīs punktiem augšējā labajā stūrī.
3. Izvēlieties „Kopīgot ierīci”.
4. Izvēlieties „Pievienot kopīgošanas iespēju”.
5. Izvēlieties kopīgošanas metodi, piemēram, pa e-pastu, whatsapp, īsziņu u.c. un turpiniet.
6. Ierīce automātiski tiks parādīta lietotnē „Clean Air Optima®” kopā ar otru kontu.

### Ierīces kopīgošana ar pilnu iekļuvi:

Varat pievienot vienu vai vairākas personas savas mājas pārvaldībai.

Šai personai tādējādi būs piekļuve visām jūsu ierīcēm, kas jau ir pievienotas, un tā saņems arī visas tiesības un atļaujas. Jūs tomēr vienmēr paliksiet galvenais administrators.

Izpildiet tālāk sniegtos norādījumus, lai pievienotu kādu personu savas mājas pārvaldībai:

1. Atveriet lietotni „Clean Air Optima®” un dodieties uz sadaļu „Es”.
2. Izvēlieties sadaļu „Mājas pārvaldība”.
3. Izvēlieties „Izveidot māju”.
4. Izvēlieties attiecīgo „Māju” un „Pievienot lietotāju”.
5. Izvēlieties kopīgošanas metodi, piemēram, pa e-pastu, whatsapp, īsziņu u.c. un turpiniet.
6. Attiecīgā „Māja” automātiski parādīsies tās personas lietotnē „Clean Air Optima®”, ar kuru esat kopīgojis savu „Māju”.
7. Otrās personas kontā:  
Lietotnē „Clean Air Optima®” dodieties uz sākuma ekrānu. Dodieties uz augšējo kreiso stūri un izvēlieties „Māja”.

## Apkope

### Gaisa attīrītāja ārpuses tīrīšana

1. Izslēdziet ierīci un izvelciet kontaktdakšu no kontaktlīdzdas.
2. Izmantojiet mīkstu un mitru drāniņu, lai no ierīces notīrītu putekļus un netīrumus.
3. Pārliecinieties, ka **ierīcē** neiekļūst ūdens.

### Intelligent Particle Sensor™ tīrīšana

#### Tīriet gaisa kvalitātes sensoru ik pēc 6 līdz 8 nedēļām.

Ja vērtība PM 2,5 netiek parādīta pareizi, sensora lēcas tīrīšanai var izmantot vates tamponu.

1. Noņemiet sensora pārsegu.
2. Tīriet sensora lēcu ar vates tamponu un ūdeni, kā norādīts ar bultiņu. Pēc tam nosusiniet lēcu ar tīru vates tamponu.
3. Uzlieciet sensora pārsegu.
4. Netīriet sensora lēcu ar spirtu vai citu organisko šķīdinātāju.

**Uzmanību!** Ja telpas mitruma līmenis ir ļoti augsts, pastāv kondensāta rašanās risks uz gaisa kvalitātes sensora. Šādi gaisa kvalitātes indikators (digitālais displejs — daļiņu daudzuma mērīšana) var norādīt, ka gaisa kvalitāte ir slikta, kaut gan tas neatbilst patiesībai. Šajā gadījumā iesakām notīrīt gaisa kvalitātes sensoru vai nelietot gaisa attīrītāju automātiskajā režīmā.

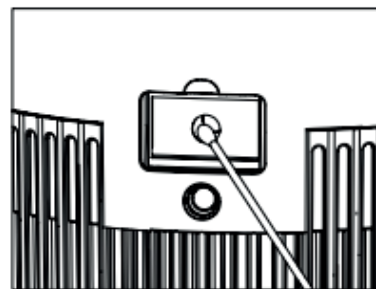
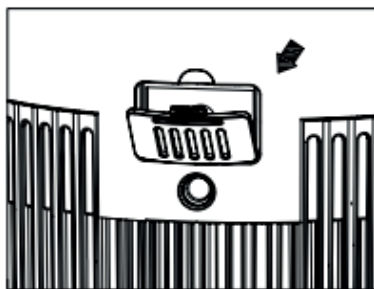
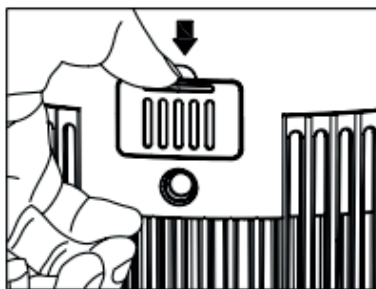

## Filtru nomaiņa

Viedais gaisa attīrītājs **Clean Air Optima Air Purifier CA-503B Compact Smart** ir aprīkots ar filtra darbmūža uzraudzības mehānismu, kas norāda, ka filtri jāmaina pēc 1700 darba stundām. Īspējant apie būtīnybę pakeisti kompozitīny (HEPA aktyvīntos angļies) filtrā, užsidegs indikatoriaus lemputė. Pēc filtra nomaiņas nospīdīet filtra maiņas pogu. Filtra maiņas taimeris tiks atīestatīts šādā veīdā.

Displejs īedegs īes uz 1 sekundi, un pēc tam īerīce pāries gaidīšanas režīmā. Nospīežot barošanas pogu, īerīce atkal tiek īeslēgta.

**Atkarībā no lietošanas kompozītmaterīalu filtru (HEPA un aktīvās ogles filtra) darbmūžs īes aptuveni 4–5 mēnesī.**

### Filtra tīrīšana

Vislabākais efekts panākams, tīrot filtrus reizi mēnesī. Ja telpu gais īes ārkārtīgi piesārņots, var būt nepīecīešams veikt papīldu tīrīšanu.



Tīriet **priekšfiltru** un **HEPA filtru** ar suku vai putekļsūcēju. Tādējādi no filtra var īes tīrīt tādas īes lielākās putekļu daļīņas kā šķīedras, dzīvīnieku blaugzņas un spalvas.

**Brīdīnājums!** Nekādā gadījūmā nemitrīnīet un neskalojīet kompozītmaterīalu filtrus (**HEPA un aktīvās ogles filtru**) ar ūdenī.

### Pazīmes, kas īes liecīna par to, ka filtri īes nolīetoti

Pastīprīnāta skaņa, samazīnāta gaisa plūsmā, aizsērējuši filtri, pastīprīnātas smakas. HEPA filtra maiņa jāveīc, kad tas zaudėjījis savu balto krāsu un kļuvis pelēks vai melns. Ja HEPA filtrs joprojām palīek balts, filtra nomaiņa NAV nepīecīešama.

### Kā pasūtīt filtrus:

sazīnīetīes ar Clean Air Optima klientu apkalpošanas dīesnestu pa tel. + 31 (0) 742670145 vai apmeklējīet mūsu tīmekļa veīkalu: <https://www.cleanairoptima.com/accessoires/mg/44/>

## Aromterapija

### Aromterapijas funkcijas aktivizācija:

- Izvelciet aromāta kastīti no augšējās daļas (augšējā gredzena).
- Piliniet Clean Air Optima<sup>®</sup> ēteriskās eļļas 5 - 10 piliens uz sūkļa.
- Aromterapijas paplāti ievietojiet atpakaļ balstenī.
- Kad ieslēgsiet gaisa attīrītājs, tiks aktivizēta aromterapijas funkcija.
- Ja vēlaties deaktivizēt aromterapijas funkciju vai ja ierīce netiek ilgstoši izmantota, izņemiet aromterapijas sūkli no nodalījuma un izmazgājiet ar nelielu silta ziepjūdens daudzumu. Ļaujiet sūklim pilnībā izžūt pirms tā ievietošanas atpakaļ aromterapijas nodalījumā. Pēc būtības aromterapijas sūklis ir vairākkārt lietojams.



### Svarīgi

Lai panāktu vislabākos rezultātus un pēc iespējas vairāk izbaudītu gaisa attīrītājs darbību, iesakām rūpīgi izlasīt tālākās instrukcijas attiecībā uz ēterisko eļļu izmantošanu gaisa attīrītājs CA-503B Compact Smart.

### Ēterisko eļļu izmantošana CA-503B Compact Smart

Izmantojiet mūsu kvalitatīvās ēteriskās eļļas un izbaudiet savu personīgo aromterapiju! Vislielākais smaržas sajūtu baudījums!

Mūsu klāstā varat atrast kvalitatīvas ēteriskās eļļas ar plašu smaržu izvēli. Tās ir perfekti piemērotas gaisa attīrītājs CA-503B Compact Smart un īpaši izstrādātas lietošanai ar šo gaisa attīrītāju.

Jūs varat pasūtīt **ēteriskās eļļas** mūsu interneta veikalā [www.cleanairoptima.com](http://www.cleanairoptima.com)



### Brīdinājums!

Izmantojot citas ēteriskās eļļas vai citas piedevas (piemēram, smaržas un ūdens attīrīšanas līdzekļus), kas nav paredzētas šim gaisa attīrītājs, var sabojāt gaisa attīrītāju un tās **NEDRĪKST** izmantot!

Garantija neattiecas uz ierīcēm, kuras sabojātas piedevu izmantošanas dēļ.

## Problēmu novēršana

Zemāk ir sniegti norādījumi tādu kļūmju novēršanai, kas var rasties, lietojot viedo gaisa attīrītāju **Clean Air Optima Air Purifier CA-503B Compact Smart**.

Problēma	Iespējamais cēlonis	Risinājums
Ierīce neieslēdzas	Elektrības kabelis nav atbilstoši pievienots Elektrības kabelis ir bojāts Nav pareizi uzstādīts priekšējais vai aizmugurējais panelis	Pareizi ievietojiet elektrības kabeļa kontaktspraudni un kontaktligzdā Nomainiet elektrības kabeli Uzstādiet paneli pareizi Skatiet nodaļu: Lietošana
Gaisa izvadā jūtams smārds	Filtrā ir uztverts pārāk daudz smārda vai putekļu Ir beidzies filtru darbmužs	Nomainiet kompozītmateriālu filtrus Nomainiet kompozītmateriālu filtrus
Nepietiekama gaisa attīrīšana	Pārbaudiet, vai telpā gaiss nav pārāk sauss Ierīce ir novietota nevēdināmā telpā vai ap to ir dažādi šķēršļi	Palieliniet mitruma līmeni Noņemiet šķēršļus
No ierīces netiek izpūsts gaiss	Gaisa ievads vai izvads ir nosprostots	Noņemiet šķēršļus

### BRĪDINĀJUMS!

Ja iepriekš sniegtie risinājumi problēmu nenovērš, lūdzu, sazinieties ar Clean Air Optima tehnisko atbalstu pa jūsu reģiona tālruna numuru. Nemēģiniet izjaukt, atkārtoti salikt vai labot ierīci, jo tādējādi garantija var tikt anulēta.

## Specifikācijas

Modelis	CA-503B Compact Smart
Piemērots telpām līdz:	30 m <sup>2</sup> /75 m <sup>3</sup> /322 ft <sup>2</sup>
Nominālais spriegums adaptera	220–240 V, 50/60 Hz
Nominālā jauda	Maks. 22 W
Ventilatora jauda (CADR)	140 m <sup>3</sup> /h
Filtra veiktspēja	99,97%
Sterilizācijas līmenis	99,9%
Negatīvie joni	3 000 000 joni/cm <sup>3</sup>
Trokšņa līmenis	10dB (A) Kluss miega režīms ; 15 dB (A) Low (zems līmenus) 1; 25 dB (A) Middle (vidējs līmenus) 2; 50 dB (A) Augsts 3
Izmēri	206 × 206 × 274 mm
Svars	1,89 kg
Krāsa	Melns
Atbilst ES normatīviem	CE/WEEE/RoHS

**Vaicājiet savam mazumtirgotājam vai pašvaldībai aktuālo informāciju attiecībā uz ierīces iepakojuma izmešanu.**



## Apkope

**Viedā gaisa attīrītāja Clean Air Optima Air Purifier CA-503B Compact Smart garantijas talons.**

Iegādes datums: .....

Klienta vārds/nosaukums: .....

Adrese: .....

Tālrunis: .....

E-pasts: .....

Pārdevēja vārds/nosaukums: .....

Adrese: .....

1. Lūdzam pilnībā aizpildīt šo garantijas talonu. Nosūtiet to savam izplatītājam ar rēķinu un ierīci, apmaksājot atpakaļsūtīšanu un izmantojot oriģinālo iepakojumu. Pārliecinieties, vai atpakaļsūtīšanas izdevumi ir apmaksāti pienācīgā apmērā.
2. Lūdzu, iekļaujiet īsu bojājuma, kļūmes vai nepareizas darbības aprakstu, kā arī aprakstiet apstākļus, kādos šīs problēmas radās.

Pirms izsūtīšanas no rūpnīcas ierīcei **Clean Air Optima Air Purifier CA-503B Compact Smart** tika veiktas stingras pārbaudes. Ja divu gadu laikā kopš izstrādājuma iegādes, izstrādājums nedarbojas atbilstoši specifikācijām, jo tam ir rūpnīcas defekti, pircējs ir tiesīgs bez maksas saņemt remonta pakalpojumus vai detaļu nomaiņu, uzrādot šo garantijas talonu (ja iekārtas kļūdainā nostrāde vai tās un/vai tās detaļu bojājums radies normālas darbības apstākļos). Uz ko attiecas garantija: visas detaļām, kurām ir materiāla vai ražošanas defekts. Cik ilgi: divus gadus no iegādes datuma. Kā rīkosimies: veiksīm remontu vai nomainīsim visas bojātas detaļas.

Izņēmumi: Regulāra filtru maiņa.

### Citi nosacījumi

Šīs garantijas nosacījumi aizstāj jebkuru citu rakstisku, skaidri izteiktu vai domātu, rakstisku vai mutisku garantiju, tostarp jebkādu garantiju attiecībā uz atbilstību kvalitātei vai konkrētam mērķim. Ražotāja maksimālais atbildības apmērs nepārsniedz reālo par produktu samaksāto maksu. Ražotājs nekādā gadījumā nav atbildīgs par speciālu, netīšu, izrietošu vai netiešu kaitējumu. Šī garantija neattiecas uz defektu, ja mēs esam noteikuši, ka tas radies nepareizas vai neatbilstošas lietošanas vai apkopes, nepareizas montāžas, negadījuma, dabas katastrofu, neatbilstoša iepakojuma vai nesankcionētu manipulāciju, izmaiņu vai modifikāciju rezultātā. Šī garantija nav derīga, ja etiķete, uz kuras ir sērijas numurs, ir noņemta vai sabojāta.

# Paldies, ka izlasījāt šo dokumentu!



Pievienojiet savas atsauksmes par Clean Air  
Optima Air Purifier CA-503B Compact Smart vietnē  
[www.cleanairoptima.com](http://www.cleanairoptima.com)



Lai skatītu bieži uzdotos jautājumus par CA-503B Compact Smart,  
apmeklējiet vietni  
[www.cleanairoptima.com](http://www.cleanairoptima.com) un meklējiet "CA-503B Compact Smart".



Lietotāja rokasgrāmatu PDF formātā varat lejupielādēt vietnē  
[www.cleanairoptima.com/info/manuals](http://www.cleanairoptima.com/info/manuals)



Skatiet visu Clean Air Optima izstrādājumu  
animācijas videoklipus vietnē  
[www.youtube.com](http://www.youtube.com)

**Clean Air Optima International B.V.** | Rientjesoven 26 | 7621 HG Borne  
Nīderlande | Tālrunis: +31 (0) 74 - 2670145

**Clean Air Optima Germany GmbH** | Enschedestraße 14 | 48529 Nordhorn  
Vācija | Tālrunis: +49 (0) 5921 879-121

E-pasta adrese: [info@cleanairoptima.com](mailto:info@cleanairoptima.com)

Tīmekļa vietne: [www.cleanairoptima.com](http://www.cleanairoptima.com)

## Русский

### Благодарим за покупку осушителя воздуха Clean Air Optima CA-503B Compact Smart.

Этот эффективный высококачественный продукт будет обеспечивать здоровый воздух внутри помещения на протяжении множества лет.

При использовании данного электроприбора соблюдайте меры предосторожности, предписанные правилами эксплуатации. Они описаны в настоящем руководстве с целью предотвращения травм и повреждения прибора.

### Перед использованием нового очистителя воздуха Clean Air Optima CA-503B Compact Smart.

Сначала снимите уплотнение с фильтров, см. стр. 116. Порядок работы с прибором.

### CA-503B Compact Smart / Описание прибора

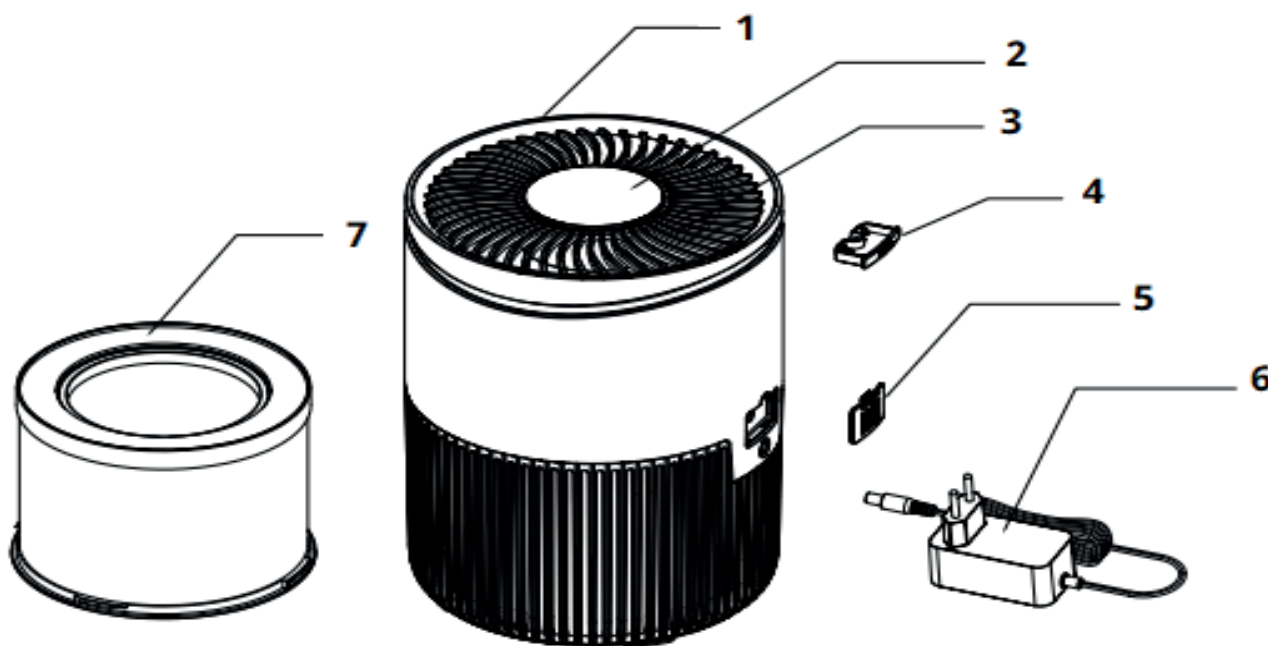

1. Основная часть очистителя воздуха
2. Панель управления
3. Выход воздуха
4. Ароматическая коробка
5. Защитная пластина датчика PM
6. Адаптер питания
7. Фильтр True HEPA H13, фильтр с активированным углем, фотокаталитический фильтр и предварительный фильтр.

## Предупреждения по технике безопасности

Данный прибор следует использовать в строгом соответствии с настоящими правилами техники безопасности. Во избежание травм, в частности вследствие поражения электрическим током или возгорания, придерживайтесь следующих правил.

1. Используйте прибор только в помещениях. Не используйте и не храните прибор на улице.
2. Данный прибор не предназначен для использования детьми или лицами с ограниченными физическими, сенсорными или умственными способностями без контроля лиц, ответственных за их безопасность.
3. Не используйте прибор при наличии повреждений электрического кабеля или прибора. Не пытайтесь отремонтировать прибор самостоятельно. Ни в коем случае не тяните прибор за кабель питания. Во избежание поражения электрическим током или возгорания поврежденный кабель питания должен заменять уполномоченный технический специалист.
4. Выполнять ремонт должен только уполномоченный технический специалист. Во избежание поражения электрическим током или возгорания не пытайтесь отремонтировать прибор самостоятельно.
5. Если прибор не используется, он должен быть отключен от источника питания.
6. Используйте только адаптеры питания и кабели из комплекта. Проверьте, соответствует ли адаптер напряжению местной бытовой сети.
7. Если прибор не используется, либо он подвергается очистке, прибор должен быть отключен от источника питания.
8. В целях безопасности устанавливайте прибор в устойчивое горизонтальное положение. Не передвигайте прибор во время его работы.
9. Не используйте устройство в помещениях, где хранятся легковоспламеняющиеся жидкости или газы, рядом с источниками тепла или в очень влажных помещениях, таких как ванная комната.
10. Ни в коем случае не вставляйте посторонние предметы в корпус прибора. Это приведет к его поломке.
11. Ни в коем случае не закрывайте воздухозаборник и выпускное отверстие.
12. Ни в коем случае не разбирайте и не заменяйте внутренние компоненты прибора.
13. Когда устройство работает, не прикасайтесь к решеткам на впуске или выпуске воздуха и не вставляйте ручку или какие-либо предметы в выпуск воздуха во избежание травмы или повреждения очистителя воздуха.
14. Чтобы не перекрывать решетку на впуске и выпуске воздуха воздухоочистителя, не размещайте предметы над передней крышкой воздухоочистителя или рядом с ней.
15. Не кладите тяжелые предметы на прибор.
16. Не допускайте попадания на прибор прямых солнечных лучей. Это может привести к его обесцвечиванию.
17. Ни в коем случае не погружайте прибор в воду или другие жидкости.
18. Не прикасайтесь к шнуру питания мокрыми руками.
19. Регулярно очищайте фильтр предварительной очистки, если фильтр предварительной очистки пропитан пылью, это приведет к неудовлетворительному эффекту очистки. Потребление энергии увеличится, это может вызвать сбой.
20. Нормальные условия работы устройства: от 10 °C до 45 °C.
21. В ходе эксплуатации, технического обслуживания и очистки прибора следуйте положениям настоящего руководства.

## Порядок работы с прибором

1. Откройте нижнюю пластину.



2. Снимите фильтр-HEPA.

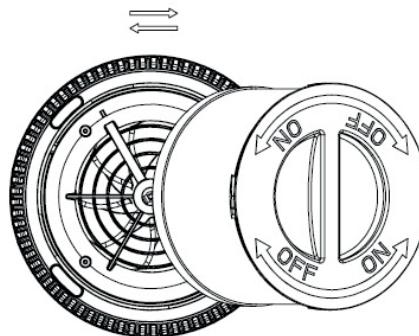

3. Снимите упаковку с фильтра.



4. Поместите фильтр обратно в устройство.

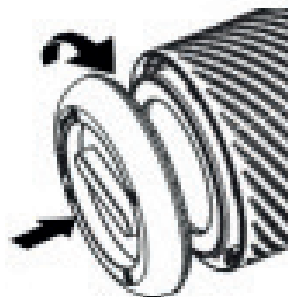

5. Затяните нижнюю пластину.



Не используйте прибор со снятым фильтром.

Устройство должно располагаться на расстоянии не менее 30 см от стен и мебели для обеспечения хорошего воздушного потока. Убедитесь, что воздуховпускное и воздуховыпускное отверстия не перекрыты.

## Панель управления / Инструкция по эксплуатации



### 1 кнопка питания

Кнопка питания служит для включения и отключения устройства.

(По умолчанию после включения устройства активируется автоматический режим).

Значение PM2.5 «000» мигает в начале, а через 10 секунд на дисплее отображается фактическое значение PM.



### 2 скорости

Нажатием на кнопку Speed («Скорость») можно изменить уровень скорости.

Доступно несколько скоростей вентилятора. Вы можете выбрать автоматический режим, скорость 1, 2 или 3. Несколько раз коснитесь кнопки скорости вентилятора, чтобы выбрать режим.

В режиме **Auto** (Авто)  встроенный интеллектуальный датчик (Intelligent Particle Sensor™) автоматически измеряет и регулирует качество воздуха. Вентилятор, управляемый датчиком, автоматически определяет, в какой степени воздух в помещении загрязнен частицами размером PM2.5 и соответствующим образом выбирает одну из 3-х различных скоростей.



### 3 УФ и ИОН

После однократного нажатия включается функция ION.

После двойного нажатия включаются функции ION и UV.

После трехкратного нажатия включается функция УФ.

После четырехкратного нажатия функции UV и ION отключаются.

Технология УФ-стерилизации используется уже более пятидесяти лет, и было доказано, что она может значительно снизить количество бактерий и загрязняющих веществ в воздухе.



### 4 таймер

Нажатие кнопки таймера устанавливает таймер. Функция таймера определяет, сколько часов будет работать очиститель воздуха. Вы можете установить таймер, просто нажимая его один раз для каждого часа, в течение которого вы хотели бы запустить устройство.

Таймер можно установить от 1 часа до 12 часов. По прошествии времени значение времени уменьшается, пока не достигнет 00:00, после чего устройство выключится. Чтобы отключить функцию таймера, нажмите и удерживайте кнопку таймера в течение 3 секунд.



## 5 Спящий режим

При активации спящего режима дисплей выключается. Горит только лампочка спящего режима. Скорость вентилятора становится минимальной. Коснитесь любой кнопки, чтобы подсветить дисплей, после чего вы можете управлять другими функциями. Дважды коснитесь кнопки сна для полной работы.



## 6 Замена фильтра

Если горит индикатор, композитный фильтр (HEPA и фильтр с активированным углем) должен быть заменены. Срок службы композитного фильтра составляет 1700 часов. Нажмите кнопку замены фильтра после замены фильтра. Таким образом будет сброшен таймер смены фильтра. Дисплей загорится на 1 секунду, после чего устройство перейдет в режим ожидания. Нажатие кнопки питания снова включает устройство.

## Цифровой монитор

Цифровой монитор в верхней части очистителя воздуха CA-503B Compact Smart автоматически и точно показывает текущее качество воздуха, измеряя уровень содержания частиц PM2.5.



**Зеленый** – хороший: 0-50 мкг/м<sup>3</sup>

**Оранжевый** – плохой: 101-150 мкг/м<sup>3</sup>

**Желтый** – средний: 51-100 мкг/м<sup>3</sup>

**Красный** — очень плохой: 150 мкг/м<sup>3</sup> или более

Твердые частицы размером 10 микрон (PM10) и меньше 2,5 микрона (PM2.5) могут попадать в легкие и относятся к 10 главным угрозам для здоровья человека. Эти мелкие частицы возникают в типичных для помещений процессах, таких как варка, выпечка, жарка, курение или отопление, а также попадают в больших количествах в воздух помещений от транспортных средств, оборудования промышленности, строительства, в виде биологического материала (цветочная пыльца, бактерии, клещи и вирусы), выхлопных газов самолетов и продуктов извержений вулканов.

Аллергены, такие как цветочная пыльца и пыль, являются серьезными и долгосрочными угрозами здоровью миллионов людей каждую весну: цифры постоянно растут.

## Измерение относительной влажности и температуры

Важные аспекты эффективной очистки воздуха: относительная влажность 45 – 60 % и комнатная температура 20 – 23 °C.

## Работа с приложением Clean Air Optima<sup>®</sup>



### Возможность подключения

**Совместимость со смартфонами и планшетами:**  
устройства iPhone, iPad и Android

**Приборы, подключающиеся к приложению по Wi-Fi:**  
CleanAirOptima

**Внимание:** Маршрутизатор должен быть настроен на широкополосный доступ в диапазоне 2,4 ГГц. Если роутер настроен на 5,0 ГГц, невозможно установить соединение.

### Настройка соединения Wi-Fi

1. Загрузите и установите приложение CleanAirOptima в App Store или Google Play.
2. Создайте учетную запись и войдите в систему.
3. Вставьте вилку в электророзетку и включите устройство. Индикатор Wi-Fi начнет мигать.
4. Маршрутизатор должен быть настроен на широкополосный доступ в диапазоне 2,4 ГГц. Если маршрутизатор настроен на частоту 5,0 ГГц, соединение не может быть установлено.
5. Убедитесь, что Bluetooth включен на вашем смартфоне.
6. Убедитесь, что смартфон или планшет подключен к сети Wi-Fi.
7. Откройте приложение CleanAirOptima и нажмите кнопку Add device . Ваш прибор должен находиться в списке. Если вы не можете выбрать его, нажмите кнопку Auto Scan. Следуйте инструкциям на экране, чтобы подключить прибор к сети.
8. Добавьте прибор Clean Air Optima<sup>®</sup> в приложение, следуя инструкциям.
9. После установки сопряжения прибора индикатор Wi-Fi  светится непрерывно.
10. После завершения настройки приложения Clean Air Optima<sup>®</sup> можно использовать для управления прибором.

### Примечание:

- Если ваша сеть по умолчанию изменилась, сбросьте подключение WiFi, выполните шаги с 3 по 8 в Раздел «Настройка WiFi-соединения».
- Если вы хотите подключить несколько устройств к своему смартфону или планшету, вам нужно сделать это. после другого.
- Убедитесь, что расстояние между вашим смартфоном или планшетом и устройством меньше 5 метров и никаких препятствий. Также убедитесь, что вы находитесь в одной комнате с устройством.

### Сбросьте функцию Wi-Fi:

- Сбросьте Wi-Fi, нажав кнопку «питания» в течение 10 секунд, индикатор Wi-Fi будет мигать.



## Подключайте устройства к нескольким телефонам

Примечание: сначала необходимо установить приложение Clean Air Optima® на своем телефоне и создать новую учетную запись.

### **Делитесь своим устройством с ограниченным доступом.**

Вы можете предоставить общий доступ к 1 устройству для нескольких лиц. Таким лицам предоставляется доступ к устройству, но они не смогут управлять всеми настройками.

Для предоставления общего доступа к устройству для нескольких лиц следуйте приведенным ниже инструкциям.

1. Выберите соответствующее устройство.
2. Перейдите к карандашу или трем точкам вверху справа.
3. Выберите Share device (Общий доступ к устройству).
4. Выберите Add sharing (Предоставить общий доступ).
5. Выберите способ предоставления общего доступа, например посредством электронной почты, whatsapp, sms и т. д. и продолжите.
6. Устройство автоматически появится в приложении Clean Air Optima® с другой учетной записью.

### **Предоставьте полный доступ к устройству.**

Вы можете предоставить доступ к управлению вашим домом для одного или нескольких пользователей.

Такой пользователь получает доступ ко всем вашим устройствам, которые уже связаны между собой, а также ему предоставляются полные права и разрешения. Вы всегда остаетесь главным администратором.

Чтобы добавить пользователя к управлению вашим домом следуйте приведенным ниже инструкциям.

1. Откройте приложение Clean Air Optima® и перейдите в Me (Я).
2. Затем выберите Home Management (Управление домом).
3. Выберите Create a home (Создать дом).
4. Выберите соответствующий Home (Дом) и Add member (Добавить пользователя).
5. Выберите способ предоставления общего доступа, например посредством электронной почты, whatsapp, sms и т. д. и продолжите.
6. Соответствующий Home (Дом) автоматически появится в приложении Clean Air Optima® пользователя, которому вы предоставили доступ к своему Home (Дому).
7. В другой учетной записи:  
перейдите на начальный экран в приложении Clean Air Optima®. Вверху слева выберите Home (Дом).

## Техническое обслуживание

### Очистка внешней поверхности воздухоочистителя

1. Выключите устройство и выньте вилку из розетки.
2. Используйте мягкую и влажную ткань для очистки устройства от пыли и грязи.
3. Убедитесь, что в устройство не попадает **вода**.

### Очистка интеллектуального датчика частиц (Intelligent Particle Sensor™)

#### Очищайте датчик качества воздуха каждые 6-8 недель.

Если значение PM 2,5 отображается неправильно, линзу датчика можно очистить ватным тампоном.

1. Снимите крышку датчика.
2. Очистите линзу датчика ватным тампоном и водой, как указано стрелкой. Затем насухо вытрите линзу чистым ватным тампоном.
3. Установите крышку датчика.
4. Не протирайте линзу датчика спиртом или другим органическим растворителем.

**Внимание!** Если влажность в помещении очень высокая, существует риск конденсации на датчике качества воздуха. Это может привести к тому, что индикатор качества воздуха (Digital Display — Particle Measurement (Цифровой дисплей — Измеритель содержания частиц)) будет показывать, что качество воздуха плохое, в то время как это не так.

В этом случае мы рекомендуем очистить датчик качества воздуха или не использовать очиститель воздуха в автоматическом режиме.

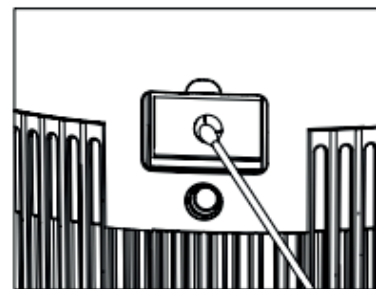
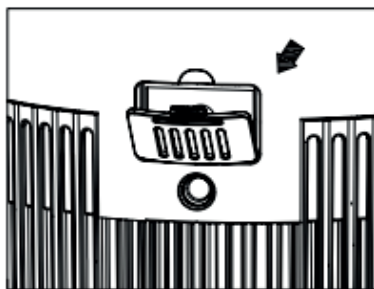
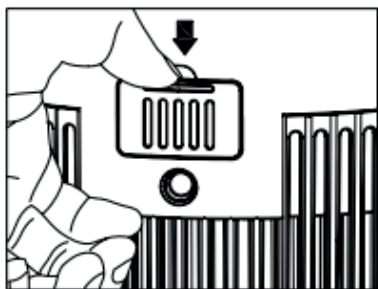

## Замена фильтров

Воздухоочиститель Clean Air Optima Air Purifier CA-503B Compact Smart оснащен механизмом наблюдения за работоспособностью фильтра, который сигнализирует о необходимости замены фильтров по прошествии 1700 часов работы. Светящийся индикатор указывает на необходимость замены композитного фильтра (**HEPA + фильтр с активированным углем**). Нажмите кнопку замены фильтра после замены фильтра. Таким образом будет сброшен таймер смены фильтра. Дисплей загорится на 1 секунду, после чего устройство перейдет в режим ожидания. Нажатие кнопки питания снова включает устройство.

**В зависимости от использования композитные фильтры (HEPA + фильтр с активированным углем) имеют срок службы около 4-5 месяцев.**

### Очистка фильтра

Наилучший эффект достигается при очистке фильтров один раз в месяц. Если воздух в помещении чрезмерно загрязнен, может потребоваться дополнительная очистка.



Очистите **фильтр предварительной очистки** и **фильтр HEPA** щеткой или пылесосом. Таким способом из фильтра можно удалить большие частицы пыли, такие как текстильная пыль, волосы и перхоть домашних животных.

**Предупреждение!** Никогда не мочите и не ополаскивайте композитные фильтры (**HEPA + фильтр с активированным углем**) водой.

### Знаки для использованных фильтров

увеличенный шум, уменьшенный поток воздуха, засоренные фильтры, повышенное присутствие запахов. Фильтр HEPA необходимо заменить новым, если он изменил цвет с белого на серый или черный. Если фильтр HEPA остается белым, нет необходимости заменять его.

### Как заказывать фильтры:

Свяжитесь со службой поддержки клиентов компании Clean Air Optima по телефону + 31 (0) 742670145 или посетите наш интернет-магазин:

<https://www.cleanairoptima.com/accessoires/mg/44/>

## Ароматерапия

### Активация функции ароматизации:

- Вытащите ароматическую коробку из верхней части (верхнее кольцо).
- Налейте 5—10 капель эфирного масла Clean Air Optima<sup>®</sup> на губку.
- Вставьте ароматический лоток обратно в кронштейн.
- При включении очистителя воздуха функция ароматизации будет активирована.
- Если необходимо отключить функцию ароматизации или если прибор не используется в течение длительного времени, выньте ароматическую губку из корпуса и промойте ее небольшим количеством мягкой мыльной воды. Дайте ей полностью высохнуть, прежде чем поместить обратно в отсек для ароматических веществ. В принципе, ароматическая губка является многоразовой.

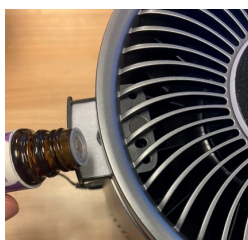

### Важно!

Чтобы достичь наилучших результатов и максимально эффективно использовать очиститель воздуха, рекомендуем внимательно прочесть следующие инструкции относительно использования эфирных масел в очистителе воздуха модели CA-503B Compact Smart.

### Использование эфирных масел в устройстве CA-503B Compact Smart

Попробуйте наши высококачественные эфирные масла и наслаждайтесь своей личной ароматерапией! Ощущение аромата теперь на высшем уровне!

Наша компания предлагает широкий ассортимент эфирных масел высшего качества с большим числом различных запахов. Они идеально подходят к очистителю воздуха CA-503B Compact Smart и были специально разработаны для использования с этим устройством.



Заказать эфирные масла можно в нашем онлайн-магазине:  
[www.cleanairoptima.com](http://www.cleanairoptima.com).

### Предупреждение!

Использование эфирных масел сторонних производителей, не предназначенных специально для данного очистителя воздуха, или других добавок (например, ароматизаторов и продуктов для очистки воды) может привести к повреждению увлажнителя воздуха, поэтому использовать их запрещено! Устройства, поврежденные с помощью добавок, не покрываются гарантией.

## Диагностика и устранение неисправностей

Ниже приведены указания по диагностике и устранению неисправностей, которые помогут решить потенциальные проблемы при эксплуатации осушителя **Интеллектуального воздухоочистителя Clean Air Optima Air Purifier CA-503B Compact Smart**.

Проблема	Возможная причина	Решение
Прибор не включается	Кабель питания подключен неправильно	Правильно соедините штекер и разъем питания
	Оборван шнур питания	Заменить шнур питания
	Передняя или задняя панель установлена неправильно	Установите панель правильно. Смотрите главу: Порядок работы с прибором
На выпуске воздуха чувствуется неприятный запах	Фильтр задерживает слишком много запаха или пыли	Заменить композитные фильтры
	Срок службы фильтров истек	Заменить композитные фильтры
Плохой очищающий эффект	Проверьте, не слишком ли низкая влажность в помещении	Увеличить влажность
	Устройство размещается в неventилируемом помещении или окружено препятствиями	Убрать препятствия
Из устройства не выходит воздух	Впуск или выпуск воздуха заблокированы	Убрать препятствия

### ПРЕДУПРЕЖДЕНИЕ!

Если проблема не устранена посредством описанных выше мер, обратитесь в службу технической поддержки Clean Air Optima по номеру телефона для вашего региона. Не пытайтесь разбирать, ремонтировать и снова собирать прибор. Это приведет к аннулированию гарантии.

## Технические характеристики

Модель	CA-503B Compact Smart
Подходит для помещений до:	30 м <sup>2</sup> / 75 м <sup>3</sup> / 322 фут <sup>2</sup>
Номинальное напряжение адаптера	220 В - 240 В, 50 Гц / 60 Гц
Номинальная мощность	Макс. 22 Вт
Производительность вентилятора (CADR)	140 м <sup>3</sup> /ч
Фильтрующая способность фильтра	99,97%
Степень стерилизации	99,9%
Отрицательный ион	3000000 ионов/см <sup>3</sup>
Уровень шума	10 дБ(А) в тихом спящем режиме / 15 дБ(А) низкий 1 / 25 дБ(А) средний 2 / 50 дБ(А) высокая 3
Размеры	206 x 206 x 274 мм
Масса	1,89 кг
Цвет	черный
Соответствует нормам ЕС	CE / WEEE / RoHS

Запросите у вашего продавца или представителя местного органа управления обновленную информацию по утилизации упаковки и прибора.



## Техническое обслуживание

### Гарантийный сертификат для интеллектуального воздухоочистителя Clean Air Optima Air Purifier CA-503B Compact Smart.

Дата покупки: .....  
Ф.И.О. клиента: .....  
Адрес: .....  
Телефон: .....  
Эл. почта: .....  
Наименование продавца: .....  
Адрес: .....

1. Заполните настоящий Гарантийный талон. Отправьте его вместе со счетом-фактурой и прибором в оригинальной упаковке своему дистрибьютору по почте, предварительно оплатив почтовые расходы. Укажите соответствующую стоимость возврата посылки.
2. Приложите краткое описание повреждения, дефекта или неисправности, а также обстоятельства, при которых возникли эти проблемы.

Перед выпуском с завода интеллектуальный воздухоочиститель **Clean Air Optima Air Purifier CA-503B Compact Smart** проходит жесткие процедуры тестирования. Если в течение 2 лет со дня покупки продукт не работает в соответствии с техническими характеристиками из-за заводских дефектов, покупатель имеет право на бесплатный ремонт или замену деталей после предъявления настоящей гарантии (при условии, что неисправность или повреждение устройства и/или детали произошли при нормальных условиях работы). Что покрывается гарантией: Все детали с дефектами материалов и изготовления. Срок гарантии: два года со дня покупки. Что будет сделано: Ремонт или замена неисправных деталей.  
Исключения: Регулярная замена фильтров.

#### Другие условия

Положения настоящей гарантии заменяются любой другой письменной гарантией, выраженной или подразумеваемой, письменной или устной, включая любую гарантию товарной пригодности или пригодности для определенной цели. Максимальная ответственность производителя не должна превышать фактическую стоимость покупки, оплаченную за данное изделие. Ни при каких обстоятельствах производитель не несет ответственности за особые, случайные, последующие или косвенные убытки. Настоящая гарантия не распространяется на дефект, возникший в результате неправильного или неразумного использования или технического обслуживания, неправильной сборки, несчастного случая, стихийных бедствий, неправильной упаковки или несанкционированного вмешательства, изменения или модификации, как определено исключительно нами. Настоящая гарантия аннулируется, если этикетка с серийным номером удалена или повреждена.

# Спасибо за внимание!



Поделитесь своим мнением об интеллектуальном воздухоочистителе Clean Air Optima Air Purifier CA-503B Compact Smart на: [www.cleanairoptima.com](http://www.cleanairoptima.com)



Чтобы ознакомиться с часто задаваемыми вопросами о CA-503B Compact Smart, перейдите по ссылке: [www.cleanairoptima.com](http://www.cleanairoptima.com) и найдите CA-503B Compact Smart.



Скачать инструкцию в формате PDF:  
[www.cleanairoptima.com/info/manuals](http://www.cleanairoptima.com/info/manuals)



Смотрите все анимационные видеоролики о продукте Clean Air Optima на сайте [www.youtube.com](http://www.youtube.com)

Clean Air Optima International B.V. | Риентжесовен 26 | 7621 HG Борн Нидерланды  
| Телефон: +31 (0) 74 - 2670145

Clean Air Optima Germany GmbH | Энсхедештрассе 14 | 48529 Нордхорн  
Германия | Телефон: +49 (0) 5921 879-121

Эл. почта: [info@cleanairoptima.com](mailto:info@cleanairoptima.com)

Веб-сайт: [www.cleanairoptima.com](http://www.cleanairoptima.com)

## Македонски

### Ви благодариме што го купивте прочистувачот на воздух Clean Air Optima CA-503B Compact Smart.

Ви посакуваме многу години на здрав воздух во вашите простории со овој ефикасен и ефективен производ.

За да функционира правилно овој електричен апарат, погрижете се да ги следите сите безбедносни мерки на претпазливост додека го користите. Упатствата опишуваат безбедносни мерки на претпазливост кои треба да ги почитувате додека работи уредот. Наменети се да помогнат да спречите повреди и да избегнете оштетување на уредот.

### Пред да го користите вашиот нов прочистувач на воздух Clean Air Optima CA-503B Compact Smart.

Прво отстранете ја пломбата за филтрите, видете на страница 125. Како се користи.

## CA-503B Compact Smart / Опис на уредот

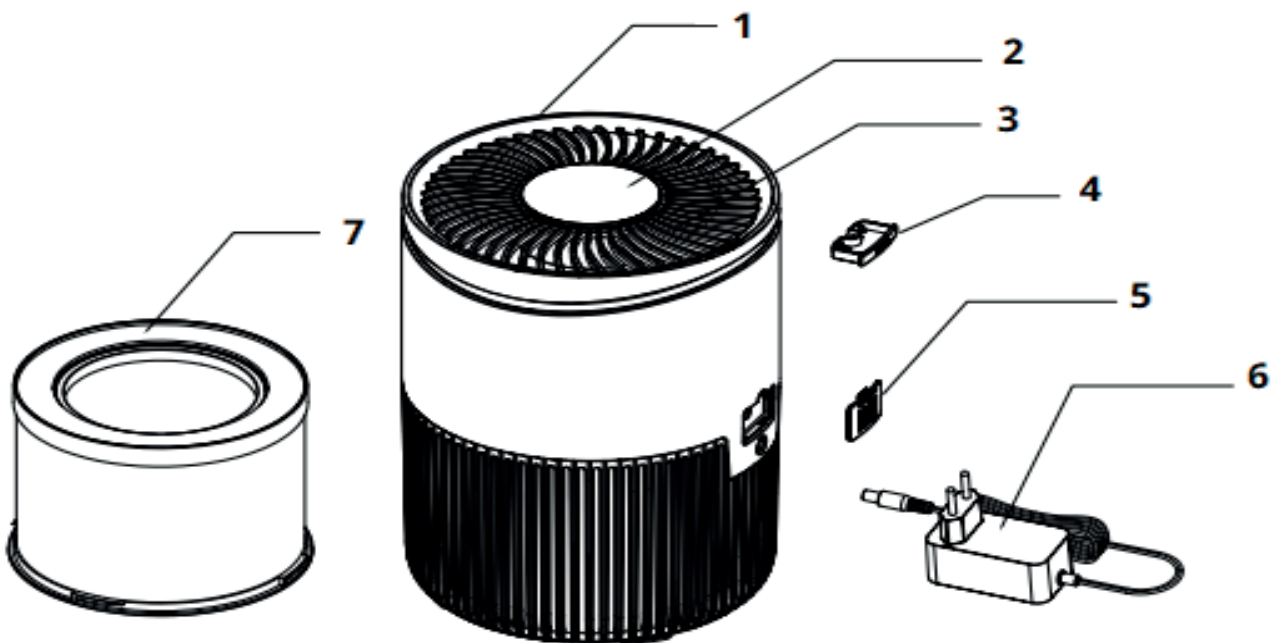

1. Главен дел од прочистувачот на воздух
2. Контролна табла
3. Излез за воздух
4. Кутија со арома
5. ПМ сензор за заштитна плоча
6. Адаптер за напојување
7. Вистински HEPA H13 филтер, филтер со активен јаглен, фотокаталитички филтер и филтер за пред

## Безбедносни предупредувања

Уредот може да се користи само во согласност со овие упатства за безбедност. Следете ги следните чекори за да го намалите ризикот од повреда предизвикана, на пример, од електричен удар или пожар.

1. Само за затворен простор. Не користете или чувајте на отворено.
2. Уредот не е наменет за користење од страна на деца или лица со намалени физички, сензорни или ментални способности, освен ако се надгледувани од страна на лицето кое е одговорно за нивната безбедност.
3. Не користете го уредот кога има видливо оштетување на електричниот кабел или на самиот уред. Не поправајте го уредот сами ако се оштети. Никогаш не влечете го уредот за кабелот. Ако кабелот за напојување е оштетен, тогаш мора да го замени овластен сервисер за да спречите електричен удар или пожар.
4. Поправки може да врши само личен овластен сервис. Не обидувајте се сами да го поправите уредот за да спречите електричен шок или пожар.
5. Секогаш исклучувајте го кабелот од струја кога не се користи уредот.
6. Секогаш користете ги предвидените адаптери и жици. Проверете дали напонот на адаптерот одговара на напонот во вашиот дом.
7. Извлечете го приклучокот од струја кога не го користите уредот или кога ги чистите неговите внатрешни или надворешни делови.
8. За безбедно користење, ставете го уредот во стабилна, хоризонтална положба. Не поместувајте го додека го користите.
9. Не користете го уредот во простории каде што се чуваат запаливи течности или гасови, блиску до извори на топлина или во особено влажни простории, како што е бањата.
10. Никогаш не вметнувајте предмети во телото за да избегнете дефект.
11. Никогаш не покривајте ја решетката за влез и излез на воздух.
12. Никогаш не вадете ги или не заменувајте ги внатрешните делови на уредот.
13. Кога уредот работи, не допирајте ги влезните и излезните решетки за воздух и не ставајте ја рачката или некој предмет во отворот за воздух за да избегнете повреди или оштетувања на прочистувачот на воздухот.
14. За да се одржи влезната и излезната решетка за воздухот на прочистувачот за воздух, не ставајте предмети над или во близина на предниот капак на прочистувачот на воздух.
15. Не ставајте тешки предмети врз уредот.
16. Избегнувајте места со директна сончева светлина. Постои ризик дека ќе избледи бојата на уредот.
17. Никогаш не потопувајте го уредот во вода или други течности.
18. Не допирајте го кабелот за напојување со влажни раце.
19. Редовно чистете го пред-филтерот ако е наполнет со прашина, инаку ефектот на прочистување ќе биде слаб. Потрошувачката на енергија ќе се зголеми и може да предизвика дефект.
20. Нормалното работно опкружување на уредот е 10 °C до 45 °C.
21. Користете го, одржувајте го и чистете го уредот како што е опишано во овој прирачник.

## Како се користи

1. Отворете ја долната плоча.



2. Отстранете го HEPA филтерот.

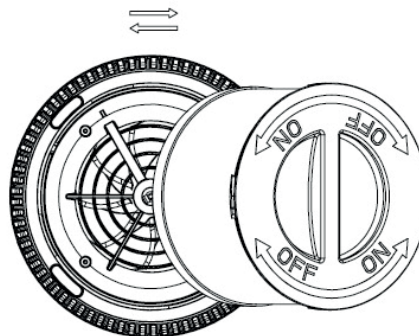

3. Отстранете ја амбалажата од филтерот.



4. Поставете го филтерот назад во уредот.

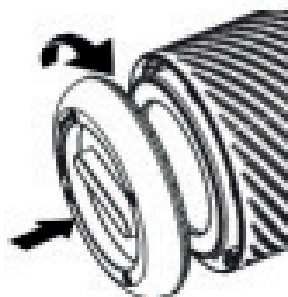

5. Затегнете ја долната плоча.



ДНе користете го уредот со отстранет филтер.

Уредот треба да биде поставен на растојание од најмалку 30 cm од ѕидовите и мебелот, со цел да се добие добар проток на воздух. Осигурете се дека излезите и влезовите за воздухот не се блокирани.

## Контролен панел/упатства за користење



### 1 Копче за напојување

Со притискање на копчето за напојување, се вклучува и исклучува уредот. (Стандардно е поставен во автоматски режим по вклучувањето на уредот). Вредноста PM2.5 „000“ трепка на почетокот и 10 секунди подоцна на екранот се прикажува вистинската вредност на PM.



### 2 Брзина

Со притискање на копчето „Speed“ (Брзина), можете да го промените нивото на брзина. Достапни се неколку брзини на вентилаторот. Можете да изберете автоматски режим, брзина 1, 2 или 3. Допирајте го копчето за брзина на вентилаторот повеќепати за да го изберете режимот.

Со поставката **Auto** (автоматски)  вградениот интелигентен сензор (Intelligent Particle Sensor™) автоматски го мери и го регулира квалитетот на воздухот. Вентилаторот, контролиран од сензор, автоматски предвидува до кој степен внатрешниот воздух е загаден со честички со големина PM2.5 и соодветно се прилагодува на 3 различни брзини.



### 3 UV и ION

По еднаш притискање, функцијата ION се вклучува.

По двапати притискање, функциите ION и UV се вклучуваат.

По трипати притискање, функцијата UV се вклучува.

По четири пати притискање, функциите UV и ION се исклучуваат.

Технологијата за стерилизација со UV е прифатена повеќе од педесет години и докажано е дека може значително да го намали бројот на бактерии и загадувачки материи во воздухот безбедно.



### 4 Тајмер

Со притискање на копчето за тајмер се поставува тајмерот. Функцијата на тајмер одредува колку часа ќе работи прочистувачот на воздух. Можете да го поставите тајмерот едноставно со притискање еднаш за секој час што сакате да го вклучите уредот.

Тајмерот може да се постави од 1 час до 12 часа. Како што минува времето, вредноста на времето се намалува додека не отиде во 00:00 часот и уредот не се исклучи.

За да ја исклучите функцијата на тајмерот, притиснете и задржете го копчето за тајмер 3 секунди.



## 5 Режим на спиење

Кога ќе се активира режимот на мирување, екранот ќе се исклучи. Само светлото на режимот на мирување е вклучено. Брзината на вентилаторот оди до најниската поставка. Допрете кое било копче за да го осветлите екранот, по што можете да ракувате со други функции. Допрете го копчето за мирување двапати за целосно работење.



## 6 Замена на филтерот

Ако индикаторската сијаличка е вклучено, тоа значи дека мора да го замените композитниот филтер (HEPA филтерот и филтерот со активиран јаглерод).

Композитниот филтер има животен век од 1700 часа. треба да се заменат, индикаторската сијаличка ќе засвети. Притиснете го копчето за промена на филтерот откако филтерот ќе се замени. Тајмерот за промена на филтерот ќе се ресетира на овој начин.

Екранот ќе светне 1 секунда и уредот потоа ќе премине во режим на подготвеност. Со притискање на копчето за вклучување, уредот повторно се вклучува.

## Дигитален монитор

Дигиталниот монитор на горниот дел од прочистувачот на воздухот CA-503B Compact Smart автоматски и точно го покажува моменталниот квалитет на воздухот со мерење на нивото на честички PM2.5.



**Зелена** - Добро: 0-50 $\mu\text{g}/\text{m}^3$

**Жолта** - Просечна: 51-100 $\mu\text{g}/\text{m}^3$

**Портокалова** - Лошо: 101-150 $\mu\text{g}/\text{m}^3$

**Црвено** - Многу лошо: 150  $\mu\text{g}/\text{m}^3$  или повеќе

Честичките од 10  $\mu\text{m}$  (PM10) и помали и од 2,5  $\mu\text{m}$  (PM2.5), можат да влезат во белите дробови и спаѓаат во 10-те најголеми закани по здравјето на луѓето. Овие мали честички се развиваат преку типични процеси што се одвиваат во затворен простор, како што се готвење, печење, пржење, пушење, но и греење, или навлегуваат во големи количини во вашите простории предизвикано од сообраќајот, индустријата, градежништвото, биолошки материјали (полен, бактерии, микроскопски бубачки и вируси), увезени честички од други региони, како што се издувни (авионски) гасови и ерупции на вулкани.

Алергените, како што се поленот и прашината, предизвикуваат сериозни и долгорочни здравствени закани за милиони луѓе секоја пролет: бројките постојано се зголемуваат.

## Мерење релативна влажност и температура

Важни аспекти за ефикасно прочистување на воздухот: релативна влажност помеѓу 45-60% и собна температура од околу 20-23 °C.

## Работа со апликацијата Clean Air Optima<sup>®</sup>



### Поврзување

**Компатибилност со паметен телефон и таблет:**  
iPhone, iPad и Android уреди

**Уредот се поврзува преку Wi-Fi со апликација:**  
CleanAirOptima

**Внимание:** Рутерот мора да биде поставен на широкопојасен интернет од 2,4 GHz. Ако рутерот е поставен на 5,0 GHz, невозможно е да се воспостави врска.

### Поставете Wi-Fi врска

1. Преземете ја и инсталирајте ја апликацијата „CleanAirOptima“ во App Store или Google Play Store.
2. Создајте сметка и најавете се.
3. Приклучете го апаратот во штекер и вклучете го. Индикаторот за Wi-Fi ќе трепка.
4. Рутерот мора да биде поставен на широкопојасен интернет од 2,4 GHz. Ако рутерот е поставен на 5,0 GHz, не може да се воспостави врска.
5. Проверете дали е вклучен Bluetooth на вашиот паметен телефон.
6. Проверете дали вашиот паметен телефон или таблет е успешно поврзан со вашата Wi-Fi мрежа.
7. Отворете ја апликацијата „CleanAirOptima“ и кликнете на „Add device“ (Додај уред) . Вашиот уред е наведен и може да го изберете. Ако не е, изберете „Auto Scan“ (Автоматско скенирање). Следете ги инструкциите на екранот за да го поврзете уредот со вашата мрежа.
8. Додајте го уредот Clean Air Optima<sup>®</sup> во апликацијата и следете ги упатствата во апликацијата.
9. Кога уредот е спарен, индикаторот за Wi-Fi  останува вклучен постојано.
10. Откако конфигурацијата ќе биде успешна, може да ја користите апликацијата Clean Air Optima<sup>®</sup> за да управувате со уредот.

### Забелешка:

- Ако вашата стандардна мрежа е променета, ресетирајте ја WiFi конекцијата, следете ги чекорите 3 до 8 во Делот „Постави WiFi конекција“.
- Ако сакате да спарите повеќе уреди со вашиот паметен телефон или таблет, мора да го направите ова по другиот.
- Проверете дали растојанието помеѓу вашиот паметен телефон или таблет и уредот е помало од 5 метри и нема никакви пречки. Исто така, бидете сигурни дека сте во иста просторија со уред.

### Ресетирајте ја функцијата WiFi:

- Ресетирајте го WiFi со притискање на копчето „напојување“ 10 секунди, показното светло на WiFi ќе трепка.



## Поврзете уреди на повеќе телефони

Забелешка: Прво другото лице треба да ја инсталира апликацијата Clean Air Optima® на својот телефон и да создаде нова сметка.

### Споделете го уредот со ограничен пристап:

Можете да изберете да споделите 1 уред со неколку лица.

Лицево потоа ќе има пристап, но нема да може да управува со сите поставки.

Следете ги упатствата долу за да го споделите уредот со неколку лица:

1. Одете на релевантниот уред.
2. Одете на иконата за молив или три точки горе десно.
3. Изберете „Share device“ (Сподели уред).
4. Изберете „Add sharing“ (Додај споделување).
5. Изберете го начинот на споделување, на пример, преку е-пошта, WhatsApp, SMS итн. и продолжете.
6. Уредот автоматски ќе се појави во апликацијата Clean Air Optima® со друга сметка.

### Споделете го уредот со целосен пристап:

Можете да додадете едно или повеќе лица во управувањето со домот.

Тоа лице потоа ќе има пристап до сите ваши уреди што се веќе поврзани и ќе има целосни права и дозволи. Вие секогаш ќе бидете главниот администратор.

Следете ги упатствата долу за да додадете некој во управувањето со домот:

1. Отворете ја апликацијата Clean Air Optima® и одете на „Me“ (Мене).
2. Потоа изберете „Home Management“ (Управување со домот).
3. Изберете „Create a home“ (Создај дом).
4. Изберете го релевантниот „Home“ (Дом) и потоа изберете „Add member“ (Додај член).
5. Изберете го начинот на споделување, на пример, преку е-пошта, WhatsApp, SMS итн. и продолжете.
6. Соодветниот дом автоматски ќе се прикаже во апликацијата Clean Air Optima® на лицето со кое сте го споделиле вашиот дом.
7. На другата сметка:  
Одете на почетниот екран од апликацијата Clean Air Optima®. Одете горе лево и изберете „Home“ (Дом).

## Одржување

### Чистење на надворешноста на прочистувачот на воздух

1. Исклучете го уредот и извлечете го приклучокот од струја.
2. Користете меко и влажно парче ткаенина за чистење на уредот од прашина и нечистотија.
3. Осигурете се дека **нема да влезе вода** во уредот.

### Чистење на Intelligent Particle Sensor™

#### Чистете го сензорот за квалитет на воздухот секои 6 до 8 недели.

Кога вредноста на PM2.5 не се прикажува правилно, може да употребите чепкалка за уши за да го исчистите сензорот.

1. Отстранете го капакот на сензорот.
2. Исклучете ја леќата на сензорот со чепкалка за уши и вода како што е наведено со стрелката. Потоа, исушете ја леќата со чист памук.
3. Вратете го капакот на сензорот.
4. Не ги бришете ја леќата на сензорот со алкохол или друг органски растворувач.

**Внимание!** Ако влажноста во просторијата е многу висока, постои ризик од кондензација на сензорот за квалитет на воздухот. Ова може да предизвика индикаторот за квалитет на воздухот (дигитален дисплеј - мерење честички) да покаже дека квалитетот на воздухот е слаб, иако тоа не е случајот. Во таков случај, препорачуваме да го исчистите сензорот за квалитет на воздухот или да не го користите прочистувачот на воздух во автоматскиот режим.

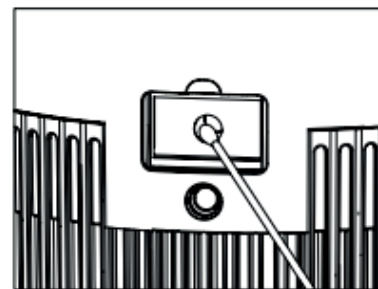
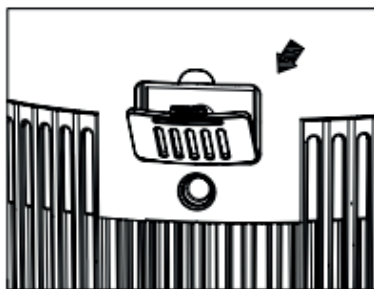
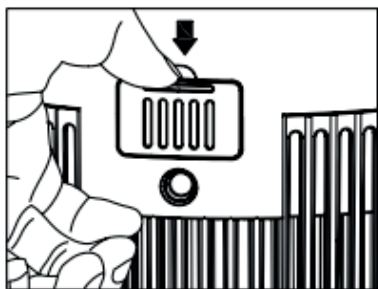

## Замена на филтри

Прочистувач на воздух Clean Air Optima CA-503B Compact Smart е опремен со механизам за следење на животниот век на филтерот, кој сигнализира дека филтрите треба да се заменат по 1700 работни часови. За да се покаже дека композитниот филтер (HEPA + филтерот со активиран јаглен) треба да се заменат, индикаторската сијаличка ќе засвети. Притиснете го копчето за промена на филтерот откако филтерот ќе се замени. Тајмерот за промена на филтерот ќе се ресетира на овој начин. Екранот ќе светне 1 секунда и уредот потоа ќе премине во режим на подготвеност. Со притискање на копчето за вклучување, уредот повторно се вклучува.

**Во зависност од употребата, композитните филтри (HEPA + филтер со активен јаглен) имаат животен век од приближно 4-5 месеци.**

### Чистење филтер

Најдобриот ефект се постигнува ако ги чистите филтрите еднаш месечно. Ако внатрешниот воздух е исклучително загаден, може да е потребно поголемо чистење.



Исчистете го **пред-филтерот** и **HEPA филтерот** со четка или со правосмукалка. На тој начин можете да ги отстраните од филтерот поголемите честички прав, како влакненцата од ткаенини, косата и првотот од миленичиња.

**Предупредување!** Немојте да ги мокрите или плакнете композитните филтри (HEPA + филтерот со активен јаглен) со вода.

### Знаци за искористени филтри

Зголемен звук, намален проток на воздух, затнати филтри, зголемено присуство на мириси. Филтерот треба да се замени со нов кога HEPA филтерот ќе ја смени бојата од бела во сива или црна. Ако HEPA-филтерот е бел, НЕМА потреба од замена.

### Како да нарачате филтри:

Контактирајте ја службата за корисници на Clean Air Optima, тел. + 31 (0) 742670145 или посетете ја нашата интернет-продавница:  
<https://www.cleanairoptima.com/accessoires/mg/44/>

## Ароматска терапија

### Активирање на функцијата за арома:

- Извлечете ја кутијата за арома од горниот дел (горен прстен).
- Истурете 5 до 10 капки етерично масло Clean Air Optima<sup>®</sup> на сунѓерот.
- Вратете ја подлогата за арома назад во држачот.
- Кога ќе го вклучите прочистувачот на воздух, функцијата за арома ќе се активира.
- Ако сакате да ја деактивирате функцијата за арома или уредот не треба да се користи подолги временски периоди, отстранете го сунѓерот за арома од преградата и измијте го со малку вода со умерен детергент. Оставете да се исуши целосно пред да го вратите во преградата за арома. Во основа, сунѓерот за арома може да се користи повеќепати.

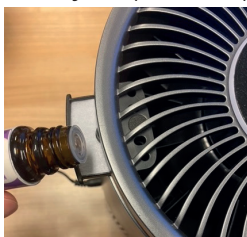

### Важно

За да постигнете најдобри резултати и да уживате во прочистувачот на воздух колку што е можно повеќе, ве советуваме внимателно да ги прочитате следните упатства во врска со употребата на етеричните масла во прочистувачот на воздух CA-503B Compact Smart.

### Користење етерични масла во CA-503B Compact Smart

Користете ги нашите висококвалитетни етерични масла и уживајте во лична ароматска терапија! Сензација за сетилата на мирис од највисоко ниво!

Во нашиот асортиман можете да најдете квалитетни етерични масла со различни мириси. Тие совршено се вклопуваат во прочистувачот на воздух CA-503T Compact Smart и се специјално развиени за употреба со овој прочистувач на воздух.

Можете да ги нарачате **етеричните масла** во нашата онлајн продавница [www.cleanairoptima.com](http://www.cleanairoptima.com).



### Предупредување!

Употребата на други етерични масла кои не се направени за овој прочистувач на воздух или други адитиви (на пример, мириси и производи за прочистување на вода) може да го оштетат прочистувачот на воздух и се **ЗАБРАНЕТИ!**

Уредите кои се оштетени поради адитиви се исклучуваат од гаранцијата.

## Справување со проблеми

Следува упатство со чија помош ќе ги решите проблемите околу работата на прочистувач на воздух **Clean Air Optima CA-503B Compact Smart**.

Проблем	Можна причина	Решение
Уредот не се вклучува	Кабелот за напојување не се поврзува правилно	Правилно ставете го приклучокот на кабелот во штекерот
	Кабелот за напојување е искинат	Заменете го кабелот за напојување
	Предниот или задниот панел не се правилно поставени	Инсталирајте го панелот правилно. Видете го поглавјето: Како се користи
Излезот за воздух мириса лошо	Филтерот собира премногу мирис или прашина	Заменете ги композитните филтри
	Работниот век на филтрите е поминат	Заменете ги композитните филтри
Слаб ефект на прочистување	Проверете дали влажноста во просторијата е премногу ниска	Зголемете ја влажноста
	Уредот е ставен во непроветрена просторија или опкружен е со препреки	Отстранете ги препреките
Не излегува воздух од уредот	Влезот или излезот за воздухот се блокирани	Отстранете ги препреките

### ПРЕДУПРЕДУВАЊЕ!

Доколку горепрепорачаните решенија не функционираат, контактирајте ја техничката служба за поддршка на Clean Air Optima на телефонскиот број за вашиот регион. Не обидувајте се да го расклопите, поправите или склопите уредот, затоа што така ќе престане да важи гаранцијата.

## Спецификации

Модел	CA-503B Compact Smart
Погоден за простории до	30 m <sup>2</sup> / 75 m <sup>3</sup> / 322 ft <sup>2</sup>
Номинален напон на адаптерот	220 V - 240 V, 50 Hz/60 Hz
Номинална моќност	Макс. 22 W
Капацитет на вентилаторот (CADR)	140 m <sup>3</sup> /час
Перформанси на филтерот	99,97%
Стапка на стерилизација	99,9%
Негативни јони	3.000.000 јони/cm <sup>3</sup>
Ниво на звук	10dB(A) Тивок режим на спиење / 15 dB(A)ниско 1 / 25 dB(A) средно 2 / 50 dB(A) високо 3
Димензии	206 x 206 x 274 mm
Тежина	1,89 kg
Боја	црна
Во согласност со прописите на ЕУ	CE / WEEE / RoHS

Прашајте го продавачот или општината за најнови информации во врска со исфрлањето на амбалажата и на уредот во отпад.



## Сервис

Гарантен сертификат за прочистувач на воздух Clean Air Optima 503B Compact Smart.

Датум на купување: .....

Име на купувач: .....

Адреса: .....

Телефон: .....

Е-пошта: .....

Име на продавачот: .....

Адреса: .....

1. Пополнете го целосно овој гарантен сертификат. Испратете го до вашиот дистрибутер заедно со фактурата и уредот, платена поштарина и во оригиналната кутија за пакување. Гледајте да ја вклучите цената за поштарина на пакетот.
2. Приложете краток опис на штетата, грешката или дефектот и околностите под кои се појавила проблемите.

Ирочистувач на воздух **Clean Air Optima CA-503B Compact Smart** се подложува на строги постапки за тестирање пред да замине од фабриката. Ако во рок од 2 години од денот на купувањето производот не работи според спецификациите поради фабрички дефекти, купувачот има право на бесплатни поправки или замена на делови откако ќе ја приложи оваа гаранција (доколку дефектот или оштетувањето на уредот и/или деловите се случило при нормални услови на работа). Што е опфатено: Сите дефекти во поглед на материјалот и изработката. Колку долго: две години од датумот на купување. Што ќе сториме: Поправка или замена на дефектните делови.

Исклучоци: Замена на редовни филтри.

### Други услови

Одредбите од оваа гаранција ги заменуваат кои било други писмени гаранции, без разлика дали тие се изразени или имплицирани, писмени или усни, вклучувајќи и каква било гаранција за продажниот карактер или соодветноста за одредена намена. Максималната одговорност на производителот не треба да ја надминува вистинската куповна цена што купувачот ја платил за производот. Во никој случај производителот не одговара за посебни, случајни, последователни или индиректни штети. Оваа гаранција не покрива дефекти што произлегуваат од несоодветна или неразумна употреба или одржување, погрешно склопување, несреќа, природни катастрофи, несоодветно пакување или неовластено мешање, менување или модификација на деловите, онака како што е определено само од нас. Оваа гаранција е неважечка ако етикетата со сериски број е отстранета или оштетена.

# Ви благодариме за читањето!



Споделете ги вашите повратни мислења за прочистувач на воздух Clean Air Optima CA-503B Compact Smart на: [www.cleanairoptima.com](http://www.cleanairoptima.com)



За најчесто поставуваните прашања за CA-503B Compact Smart одете на: [www.cleanairoptima.com](http://www.cleanairoptima.com) и побарајте го моделот CA-503B Compact Smart.



Преземете го прирачникот со упатствата за употреба во PDF на: [www.cleanairoptima.com/info/manuals](http://www.cleanairoptima.com/info/manuals)



Погледнете го целото анимирано видео за Clean Air Optima на: [www.youtube.com](http://www.youtube.com)

Clean Air Optima International B.V. | Риентжесовен 26 | 7621 HG Борн  
Холандија | Телефон: +31 (0) 74 - 2670145

Clean Air Optima Germany GmbH | Эншедештрассе 14 | 48529 Нордхорн  
Германија | Телефон: +49 (0) 5921 879-121

Е-пошта: [info@cleanairoptima.com](mailto:info@cleanairoptima.com)

Веб-страница: [www.cleanairoptima.com](http://www.cleanairoptima.com)

# A guarantee for healthy indoor air quality!



Designed in Germany

© 2025 Clean Air Optima®, All rights reserved, Made in P.R.C.

More info:  
[www.cleanairoptima.com](http://www.cleanairoptima.com)



Trademarks owned by: Clean Air Optima Germany GmbH,  
Enschedestraße 14, 48529 Nordhorn, Germany